

Jackery

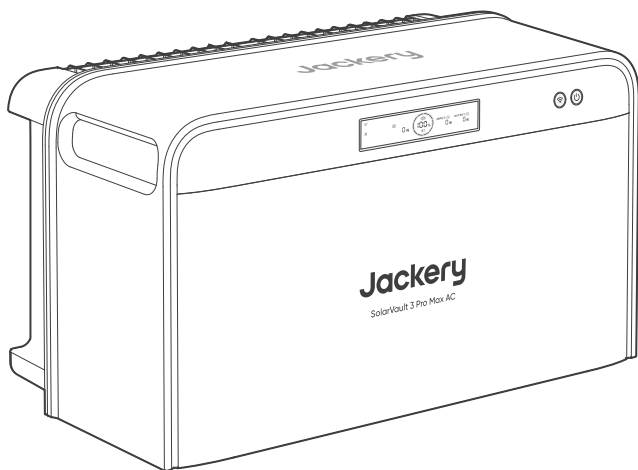

USER MANUAL

Jackery SolarVault 3 Pro Max AC

CONTACT US:



hello.eu@jackery.com

} JS3-2500PMB-GY

DE

Herzlichen Glückwunsch zu Ihrem neuen Jackery SolarVault 3 Pro Max AC. Bitte lesen Sie dieses Handbuch, insbesondere die entsprechenden Vorsichtsmaßnahmen, sorgfältig durch, bevor Sie das Produkt verwenden, um eine ordnungsgemäße Verwendung zu gewährleisten. Bewahren Sie dieses Handbuch zum Nachschlagen an einem leicht zugänglichen Ort auf.

In Übereinstimmung mit den Gesetzen und Vorschriften liegt das Recht auf die endgültige Auslegung dieses Dokuments und aller zugehörigen Dokumente zu diesem Produkt beim Unternehmen. Obwohl alle Anstrengungen unternommen wurden, die Richtigkeit dieses Handbuchs zu gewährleisten, übernimmt Jackery keine Verantwortung für etwaige Fehler. Bitte beachten Sie, dass im Falle einer Aktualisierung, Überarbeitung oder Beendigung keine weiteren Benachrichtigungen erfolgen. Für die neueste Version der Produktanleitungen besuchen Sie support.jackery.com.

* Die Zahlen dienen nur zu Referenzzwecken. Bitte beachten Sie das tatsächliche Produkt.

KUNDENDIENST

 Lebenslanger technischer Support  hello.eu@jackery.com

KONTAKTIEREN SIE UNS

Wenn Sie Fragen oder Kommentare zu unseren Produkten haben, senden Sie bitte eine E-Mail an hello.eu@jackery.com. Wir werden Ihnen so schnell wie möglich antworten. Wenn es ein qualitätsbezogenes Problem mit dem Produkt gibt, können Sie eine Ersatzlieferung oder Rückerstattung beantragen, indem Sie ein Antragsformular auf support.jackery.com einreichen.

FR

Félicitations d'avoir fait l'acquisition du nouveau Jackery SolarVault 3 Pro Max AC. Veuillez lire attentivement ce manuel avant d'utiliser le produit, en particulier les précautions à prendre pour garantir une utilisation correcte. Conservez ce manuel dans un endroit accessible pour pouvoir le consulter fréquemment.

Conformément aux lois et règlements, le droit d'interprétation finale de ce document et de tous les documents relatifs à ce produit est réservé à notre Société. Bien que tous les efforts aient été faits pour garantir l'exactitude de ce manuel, Jackery décline toute responsabilité en cas d'erreurs éventuelles. Veuillez noter qu'aucune notification supplémentaire ne sera fournie dans le cas où le manuel est mis à jour, est révisé ou prend fin. Pour obtenir les derniers documents, rendez-vous sur support.jackery.com.

Les illustrations sont fournies à titre indicatif ; seul le produit réel fait foi.

SERVICE CLIENT

 Assistance technique à vie  hello.eu@jackery.com

CONTACTEZ-NOUS

Pour toute demande ou commentaire concernant nos produits, veuillez envoyer un email à hello.eu@jackery.com, et nous vous répondrons dans les plus brefs délais. En cas de problème de qualité avec le produit, vous pouvez demander un remplacement ou un remboursement en soumettant un formulaire de demande sur support.jackery.com.

NL

Gefeliciteerd met uw nieuwe Jackery SolarVault 3 Pro Max AC! Lees deze handleiding goed door voordat u het product gebruikt. Neem vooral de relevante voorzorgsmaatregelen door om een correct gebruik te garanderen. Bewaar deze handleiding zodat u hem altijd bij de hand hebt.

Volgens de wet en regels heeft het bedrijf het laatste woord over de interpretatie van dit document en alle andere documenten die bij dit product horen. Hoewel alle moeite is gedaan om de nauwkeurigheid van deze handleiding te waarborgen, aanvaardt Jackery geen aansprakelijkheid voor eventuele fouten die kunnen voorkomen. Houd er rekening mee dat er geen verdere meldingen worden gegeven bij updates, revisies of beëindiging. Bezoek support.jackery.com voor de nieuwste versie van de producthandleidingen.

* De afbeeldingen zijn alleen voor referentiedoeleinden. Raadpleeg het werkelijke product.

KLANTENSERVICE

 Levenslange technische ondersteuning

 hello.eu@jackery.com

NEEM CONTACT MET ONS OP

Stuur uw vragen of opmerkingen over onze producten naar hello.eu@jackery.com, we zullen u zo snel mogelijk beantwoorden. Als er sprake is van een kwaliteitsprobleem met het product, kunt u een vervangend product of terugbetaling aanvragen door een aanvraagformulier in te vullen op support.jackery.com.

EN

Congratulations on your new Jackery SolarVault 3 Pro Max AC. Please read this manual carefully before using the product, particularly the relevant precautions to ensure proper use. Keep this manual accessible for frequent reference.

In compliance with laws and regulations, the right of final interpretation of this document and all related documents of this product resides with the Company. Although every effort has been made to ensure the accuracy of this manual, Jackery assumes no responsibility for any errors that may appear. Please note that no further notifications will be given in case of any update, revision, or termination. For the latest version of the product manuals, visit support.jackery.com.

* The figures are for reference purposes only. Please refer to the actual product.

CUSTOMER SERVICE

 Lifetime technical support

 hello.eu@jackery.com

CONTACT US

For any inquiries or comments concerning our products, please send an email to hello.eu@jackery.com, and we will respond to you as soon as possible. If there is any quality-related issue with the product, you may request a replacement or refund by submitting a request form at support.jackery.com.

INHALTSVERZEICHNIS

DE Deutsch

01-24

SICHERHEITSHINWEISE	01
BEDEUTUNG DER SYMBOLE	01
WARNSYMBOLS	01
KONFORMITÄTSEKLRUNG	02
LIEFERUMFANG	02
GERÄTEÜBERSICHT	03
SOLARGENERATOR FÜR ZU HAUSE	04
KOMPONENTEN	05
TASTENSTEUERUNG	07
LED-ANZEIGE	07
LCD-BILDSCHIRM AN/AUS	07
LCD-ANZEIGE	08
VORINSTALLATION	10
ALLGEMEINER PROZESS	10
STANDORTVORBEREITUNG	10
INTERNETZUGANG	11
INSTALLATION	12
BATTERIESYSTEM	12
WAS SIE MÖGLICHERWEISE BENÖTIGEN	13
STAPELINSTALLATION	13
VERKABELUNG	15
AN DAS STROMNETZ ANSCHLIEßEN	15
AN EINE AC-LAST ANSCHLIEßEN	16
AN MIKRO-WECHSELRICHTER ANSCHLIEßEN	16
AN ROUTER ANSCHLIEßEN (ETHERNET-VERBINDUNG)	17
OPERATIONEN	17
EIN-/AUSSCHALTEN	17
AC-SOCKET-AUSGANG AKTIVIEREN/DEAKTIVIEREN	18

REGELMÄßIGE WARTUNG	19
WÄRMEABFUHRPRÜFUNG	19
KABEL- UND STECKVERBINDERPRÜFUNG	19
REGELMÄßIGES VOLLSTÄNDIGES AUFLADEN	19
LAGERUNG	19
FEHLERSUCHE	20
FEHLERMELDUNG	20
FAQ	21
TECHNISCHE DATEN	22
GARANTIE	23
ANHANG NETZWERKKONFIGURATIONSANWEISUNGEN	23
APP-STEUERUNG	24

TABLE DES MATIÈRES

FR French

25-48

CONSIGNES DE SÉCURITÉ LORS DE L'UTILISATION	25
SIGNIFICATION DES SYMBOLES	25
SYMBOLES D'AVERTISSEMENT	25
DÉCLARATION DE CONFORMITÉ	26
CONTENU DE LA BOÎTE	26
PRÉSENTATION DU PRODUIT	27
GÉNÉRATEUR SOLAIRE DOMESTIQUE	28
COMPOSANTS	29
COMMANDE PAR BOUTON	31
INDICATEUR LED	31
COMMANDE PAR L'ÉCRAN LCD	31
AFFICHAGE LCD	32
PRÉ-INSTALLATION	34
PROCESSUS GÉNÉRAL	34
PRÉPARATION DU SITE	34
ACCÈS INTERNET	35
INSTALLATION	36
SYSTÈME DE BATTERIE	36
ÉQUIPEMENT NÉCESSAIRE	37
INSTALLATION EMPILÉE	37
CÂBLAGE	39
CONNEXION AU RÉSEAU	39
RACCORDEMENT À UNE CHARGE CA	40
RACCORDEMENT À UN MICRO-ONDULEUR	40
RACCORDEMENT AU ROUTEUR (VIA UNE CONNEXION ETHERNET)	41
FONCTIONNEMENT	41
MARCHE/ARRÊT	41
ACTIVEZ/DÉSACTIVEZ LA SORTIE DE LA PRISE CA	42

ENTRETIEN RÉGULIER	43
VÉRIFICATION DE LA DISSIPATION THERMIQUE	43
VÉRIFICATION DES CÂBLES ET DES CONNECTEURS	43
CHARGE COMPLÈTE RÉGULIÈRE	43
STOCKAGE	43
RÉSOLUTION DES PROBLÈMES FRÉQUENTS	44
CODE D'ERREUR	44
QUESTIONS FRÉQUENTES.....	45
SPÉCIFICATIONS	46
GARANTIE	47
ANNEXE : INSTRUCTIONS DE CONFIGURATION RÉSEAU	47
COMMANDE PAR APPLICATION	48

INHOUDSOPGAVE

NL Dutch

49-72

VEILIGHEIDSVOORSCHRIFTEN	49
BETEKENIS VAN SYMBOLEN	49
WAARSCHUWINGSSYMBOLLEN	49
CONFORMITEITSVERKLARING	50
WAT ZIT ER IN DE DOOS	50
PRODUCTOVERZICHT	51
ZONNE-ENERGIEGENERATOR VOOR THUIS	52
COMPONENTEN	53
KNOPBEDIENING	55
LED-INDICATOR	55
LCD-BEDIENING	55
LCD-SCHERM	56
VOORAFGAAND AAN DE INSTALLATIE	58
ALGEMEEN PROCES	58
VOORBEREIDING VAN DE LOCATIE	58
INTERNETTOEGANG	59
INSTALLATIE	60
BATTERIJSYSTEEM	60
WAT U MOGELIJK NODIG HEEFT	61
STAPELINSTALLATIE	61
BEDRADING	63
AANSLUITEN OP HET NET	63
AANSLUITEN OP AC-BELASTING	64
AANSLUITEN OP MICRO-OMVORMER	64
AANSLUITEN OP ROUTER (ETHERNETVERBINDING)	65
HANDELINGEN	65
IN-/UITSCHAKELEN	65
UITGANG VAN AC-STOPCONTACT INSCHAKELEN/UITSCHAKELEN	66

REGELMATIG ONDERHOUD	67
WARMTEAFVOER CONTROLEREN	67
KABELS EN CONNECTOREN CONTROLEREN	67
REGULIER VOLLEDIG OPLADEN	67
OPSLAG	67
PROBLEEMOPLOSSING	68
FOUTCODE	68
VEELGESTELDE VRAGEN	69
SPECIFICATIES	70
GARANTIE	71
BIJLAGE INSTRUCTIES VOOR NETWERKCONFIGURATIE	71
APP-BEDIENING	72

TABLE OF CONTENTS

EN English

73-96

SAFETY PRECAUTIONS	73
MEANING OF SYMBOLS	73
WARNING SYMBOLS	73
DECLARATION OF CONFORMITY	74
WHAT'S IN THE BOX	74
PRODUCT OVERVIEW	75
HOME SOLAR GENERATOR	76
COMPONENTS	77
BUTTON CONTROL	79
LED INDICATION	79
LED CONTROL	79
LCD DISPLAY	80
PRE-INSTALLATION	82
GENERAL PROCESS	82
SITE PREPARATION	82
INTERNET ACCESS	83
INSTALLATION	84
BATTERY SYSTEM	84
WHAT YOU MIGHT NEED	85
STACKING INSTALLATION	85
WIRING	87
CONNECT TO GRID	87
CONNECT TO AC LOAD	88
CONNECT TO MICRO-INVERTER	88
ETHERNET CONNECTION	89
OPERATIONS	89
POWER PRODUCT ON/OFF	89
ENABLE/DISABLE AC SOCKET OUTPUT	90



REGULAR MAINTENANCE	91
CHECKING HEAT DISSIPATION	91
CHECKING CABLES AND CONNECTORS	91
REGULAR FULLY CHARGING	91
STORAGE	91
TROUBLESHOOTING	92
FAULT/ERROR CODE	92
FAQ	93
TECHNICAL SPECIFICATIONS	94
WARRANTY	95
APPENDIX NETWORK CONFIGURATION INSTRUCTIONS	95
APP CONFIGURATION AND CONTROL	96

SICHERHEITSHINWEISE

Bei der Verwendung dieses Produkts sollten die grundlegenden Sicherheitsvorkehrungen beachtet werden, einschließlich:



- Bitte lesen Sie alle Anweisungen, bevor Sie dieses Produkt verwenden.
- Wenn Sie dieses Produkt in der Nähe von Kindern verwenden, ist eine ständige Überwachung erforderlich, um das Risiko zu verringern.
- Die Verwendung von Zubehör, das von nicht professionellen Herstellern empfohlen oder verkauft wird, besteht die Gefahr eines Stromschlags.
- Wenn das Produkt nicht verwendet wird, schalten Sie es bitte aus.
- Zerlegen Sie das Produkt nicht, da dies zu unvorhersehbaren Risiken führen kann, wie Feuer, Explosion oder Stromschlag.
- Verwenden Sie das Produkt nicht mit beschädigten Kabeln oder Steckern oder beschädigten Ausgangskabeln, die einen Stromschlag verursachen können.
- Laden Sie das Produkt an einem gut belüfteten Ort auf.
- Das Produkt sollte an einem belüfteten und trockenen Ort platziert sein, um zu vermeiden, dass Regen und Wasser einen Stromschlag verursachen.
- Setzen Sie das Produkt keinem Feuer oder hohen Temperaturen aus (unter direkter Sonneneinstrahlung oder im Fahrzeug bei großer Hitze), da dies zu Unfällen wie Feuer und Explosion führen kann.

BEDEUTUNG DER SYMBOLE

Symbol	Bedeutung
 WARNUNG	Gefährliche Handlungen, die zu schweren Verletzungen, Todesfällen und/oder Sachschäden führen können.
 VORSICHT	Gefährliche Handlungen, die zu Personenschäden und/oder Sachschäden führen können.
HINWEIS	Gefährliche Handlungen, die zu Geräteschäden, Datenverlust, Leistungsver-schlechterung oder unvorhergesehenen Ergebnissen führen können.
TIPP	Ergänzt wichtige Informationen oder Bedienungshinweise im Text.

WARNSYMBOLS

	Halten Sie das Produkt fern von Kindern.		Demontieren Sie das Produkt nicht.
	Lesen Sie vor der Anwendung die Benutzeranleitung.		Vermeiden Sie Hitze.
	Vorsicht, heiße Oberfläche.	 	Gefahr eines elektrischen Schlags. Warten Sie 5 Minuten, um den Energiespeicher zu entladen, bevor Sie das Produkt handhaben.

 <p>Li-ion</p>	<p>Dieses Symbol zeigt an, dass sich ein Lithium-Ionen-Akku (Li-Ion) im Produkt befindet und ordnungsgemäß entsorgt oder recycelt werden sollte.</p>
	<p>Dieses Symbol zeigt an, dass das Produkt nicht als Haushaltsabfall entsorgt werden soll und an eine dafür vorgesehene Sammelstelle zur Entsorgung und zum Recycling gebracht werden sollte. Eine ordnungsgemäße Entsorgung und Recycling können dazu beitragen, die Umwelt zu schützen. Für weitere Informationen zur Entsorgung und zum Recycling dieses Produkts wenden Sie sich an Ihre örtliche Gemeinde, Ihren Entsorgungsdienstleister oder Ihren Händler.</p>
	<p>Batterien und Akkumulatoren dürfen nicht über den Hausmüll entsorgt werden. Als Verbraucher sind Sie gesetzlich verpflichtet, alle Batterien und Akkumulatoren an dafür vorgesehenen Sammelstellen zu entsorgen, unabhängig davon, ob sie Schadstoffe enthalten. Bitte geben Sie gebrauchte Batterien und Akkumulatoren an einer örtlichen Sammelstelle, einem Recyclingzentrum oder beim Händler zurück, bei dem sie gekauft wurden. Die ordnungsgemäße Entsorgung gewährleistet eine umweltgerechte Wiederverwertung und verhindert mögliche Schäden für die menschliche Gesundheit und die Umwelt.</p>

KONFORMITÄTSERKLÄRUNG

	<p>Jackery SolarVault 3 Pro Max AC (JS3-2500PMB-GY) mit Bluetooth und WLAN entspricht den grundlegenden Anforderungen und anderen relevanten Bestimmungen der RED-Richtlinie 2014/53/EU. Der vollständige Text der EU-Konformitätserklärung ist unter folgender Adresse verfügbar: https://eu.jackery.com/.</p>
--	---

LIEFERUMFANG

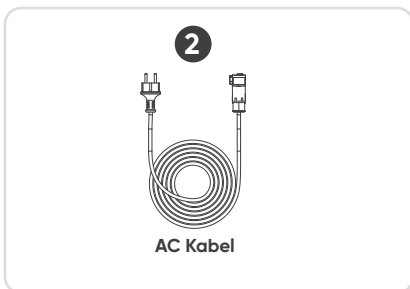
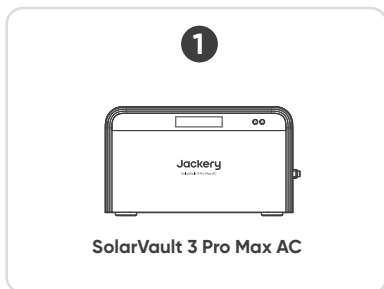

GERÄTEÜBERSICHT

Das SolarVault 3 Pro Max AC vereint einen bidirektionalen Wechselrichter und hochzuverlässige Batterien in einem Gerät. Es ist für den Außenbereich und verschiedene Wohnumgebungen wie Garagen, Balkone, Innenhöfe und Terrassen geeignet und bietet den Nutzern ein grünes Lebensstil-Erlebnis in verschiedenen Wohnszenarien.

● ZWEISEITIGE AC-NETZKONNEKTIVITÄT

Diese Funktion ermöglicht es dem Produkt, sowohl Strom zu liefern als auch Strom aus dem Hausnetz zu empfangen. Im **KI-Smart-Modus** und **Eigenverbrauch**-Modus verwaltet es den Energiefluss automatisch basierend auf Ihrem Energieplan für zu Hause – und versorgt kontinuierlich Haushaltsgeräte mit Strom. Wenn die Batterie schwach ist, kann das Produkt im **Benutzerdefinierter Modus** schnell aufgeladen werden, um eine ausreichende Stromversorgung für Notfälle zu gewährleisten.

● EPS/MIKRO-WECHSELRICHTER

Eine AC-Steckdose (AC Socket) ist am Produkt vorhanden, die bis zu **3680 W** bei Netzbetrieb und **2500W(mit mindestens einem Zusatzakku)** bei netzunabhängigem Betrieb liefern kann. Wenn ein **Balkon-PV-System** mit einem Mikro-Wechselrichter bereits in Ihrem Zuhause installiert ist, stecken Sie einfach seinen Stecker in die AC-Steckdose, um es in das Jackery-Balkonkraftwerk mit Speicher zu integrieren. Der Strom aus der AC-Steckdose versorgt zunächst Ihr Zuhause, und überschüssige Energie wird in der Batterie gespeichert.

● STAPELBARE ERWEITERUNG

Es unterstützt eine stapelbare Installation mit bis zu 5 Zusatzakkus und bietet Energiekapazitäten von 2,52, 5,04, 7,56, 10,04, 12,6 oder 15,12 kWh pro Turm.

● FERN-/LOKALSTEUERUNG

Das Produkt unterstützt sowohl Fern- als auch Lokalsteuerung. Nachdem das Produkt mit einem WLAN-Netzwerk oder einer Ethernet-Verbindung verbunden ist, kann sein Betriebsstatus in Echtzeit überwacht werden, selbst wenn Sie sich nicht im selben lokalen Netzwerk befinden. Wenn die Netzwerkverbindung schlecht ist, können Sie manuell in den Bluetooth-Modus wechseln. Im Bluetooth-Modus können die Echtzeitdaten zur Stromerzeugung und -verbrauch des Produkts dennoch angezeigt werden; jedoch können historische Daten nicht abgerufen oder aktualisiert werden.

● ARBEITSMODUS

Das Produkt unterstützt vier Arbeitsmodi, die in der Jackery-App eingestellt werden können: **Benutzerdefinierter Modus, Eigenverbrauch, Tarifmodus und KI-Smart-Modus.**

● STANDBY-ZUSTAND

Wenn das Produkt innerhalb von 10 Minuten keinen PV-Eingang erhält oder keinen laufenden Energieplan für zu Hause hat, wechselt es automatisch in den Standby-Zustand, um seinen Energieverbrauch zu minimieren. Sie können das Produkt auch manuell über die App in den Standby-Zustand versetzen. Im Standby-Zustand stoppt das Produkt die Leistungsabgabe, bleibt jedoch eingeschaltet, sodass Sie weiterhin seine Statusinformationen anzeigen können. Sie können die Auto-Standby-Funktion in der App deaktivieren, um zu verhindern, dass das Produkt automatisch in den Standby-Zustand wechselt.

● VORHEIZEN

Das SolarVault 3 Pro Max AC arbeitet am effizientesten innerhalb eines Umgebungstemperaturbereichs von 15 °C bis 30 °C. Wenn die Umgebungstemperatur unter 0 °C fällt, aktiviert das Produkt automatisch eine Batterievorheizung vor dem Laden, und sein LCD-Bildschirm zeigt das Vorheizsymbol an. Während dieses Prozesses bezieht das Produkt Strom aus der PV-Anlage, dem Netz oder der eigenen Batterie, um die Ladebedingungen zu optimieren. Die Dauer des Heizvorgangs hängt von der Umgebungstemperatur und dem SOC (State of Charge, Ladestand) der Batterie ab. Die Aufladung beginnt erst, wenn das Vorheizen abgeschlossen ist.

● FEUERUNTERDRÜCKUNGSSYSTEM

Kondensierte Aerosol-Feuerunterdrückung ist in das Produkt integriert, um potenzielle Brandgefahren proaktiv zu verhindern. Nach der Aktivierung setzt das Feuerunterdrückungssystem das Kühlmittel und das Aerosol innerhalb einer Sekunde im Produkt frei. Dies ermöglicht es mehreren Feuerlöschmechanismen, synergetisch zu arbeiten, was effektiv die Brandentzündung und -ausbreitung unterdrückt und so den langfristigen und zuverlässigen Betrieb des Energiespeicherprodukts gewährleistet.

BALKONKRAFTWERK MIT SPEICHER

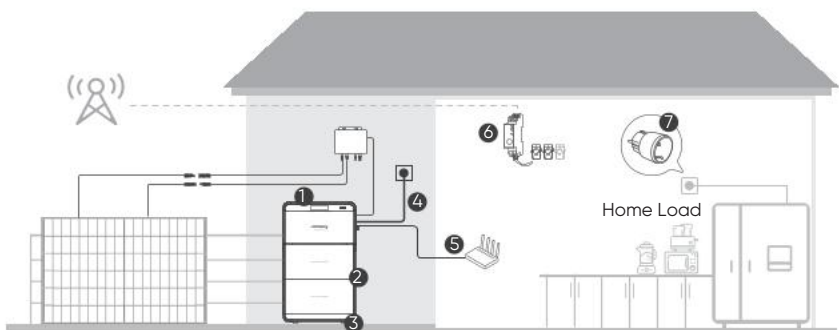
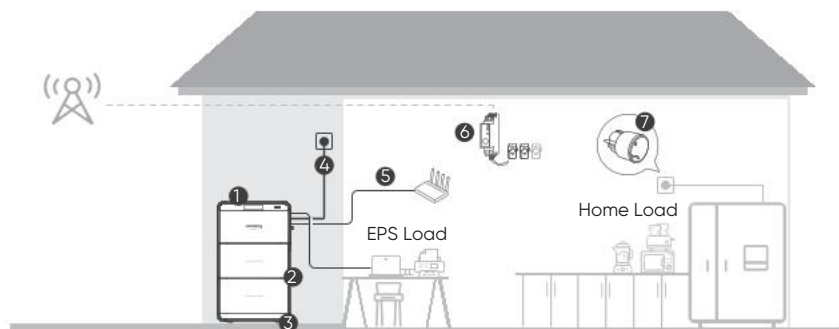

①	SolarVault 3 Pro Max AC	Das SolarVault 3 Pro Max AC ist das Kernprodukt im System.
②	SolarVault 3 BP2500 (separat erhältlich)	In einem einzelnen Turm können maximal 5 Batteriepakete gestapelt werden. Siehe „Installation“.
③	SolarVault 3 Base (separat erhältlich)	Es wird verwendet, um das Zusatzakku und das SolarVault 3 Pro Max AC zu unterstützen und die Bewegung zu erleichtern.

④	AC Kable	Zum Anschluss das SolarVault 3 Pro Max AC an das Stromnetz. Siehe „An das Stromnetz anschließen“. Falls benötigt, sind das Jackery AC-Kabel (10m) und das Jackery H07RN-F Schuko-Anschlusskabel 10m (1,5mm²) auf unserer Website zum separaten Kauf erhältlich.
⑤	Jackery Wasserdichtes Ethernet-Kabel (10m) (separat erhältlich)	Das SolarVault 3 Pro Max AC unterstützt die Ethernet-Kommunikation mit einem Heimrouter. Falls notwendig, können Sie dieses Netzwerkkabel separat für eine kabelgebundene Verbindung
⑥	Zählerleser/Smart Energy Meter (separat erhältlich)	<p>Es überwacht den Stromverbrauch im Haushalt und kommuniziert drahtlos mit der Jackery-App, um die Energienutzung zu optimieren. Die folgenden Optionen sind auf unserer Website zum separaten Kauf erhältlich, und Sie können je nach Bedarf eine auswählen.</p> <ul style="list-style-type: none"> • Jackery Smart Meter 1 Phase • Jackery Smart Meter 3 Phasen • Shelly Pro 3EM 120A • Shelly Pro EM-50 • Jackery Smart Meter TIC-Leser • Jackery Smart Meter D0 Reader • Jackery Smart Meter P1-Leser <p>Installationsanweisungen finden Sie im Benutzerhandbuch des Geräts. Weitere Informationen zum Hinzufügen zum System finden Sie im Benutzerhandbuch der Jackery-App.</p>
⑦	Jackery Smart Plug (separat erhältlich)	Es steuert und überwacht den Stromverbrauch des Geräts und kommuniziert drahtlos mit der Jackery-App, um die Energienutzung zu optimieren. Bis zu acht Smart-Steckdosen können mit dem System verbunden werden. Weitere Informationen zum Hinzufügen zum System finden Sie im Benutzerhandbuch der Jackery-App.

KOMPONENTEN

● Vordere Ansicht

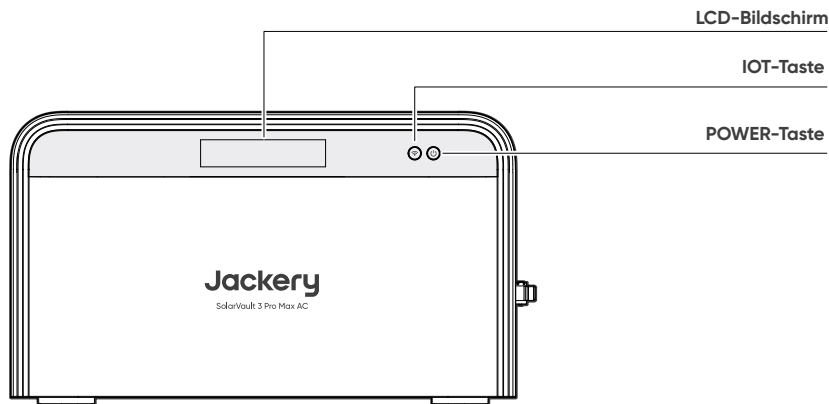

● Rechte Ansicht

AC-Eingang/Ausgang (AC Socket)

230 V~50 Hz, 10,9 A max., 2500 W max.

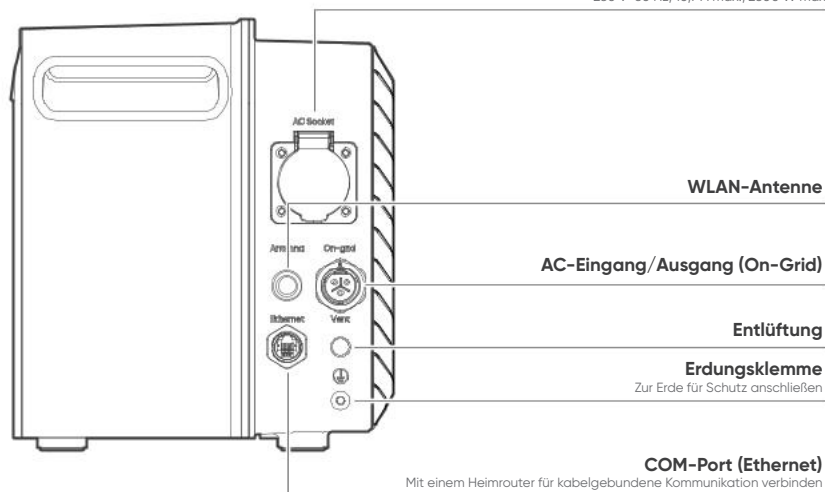

● Unten Ansicht

Batterie-Erweiterungsport



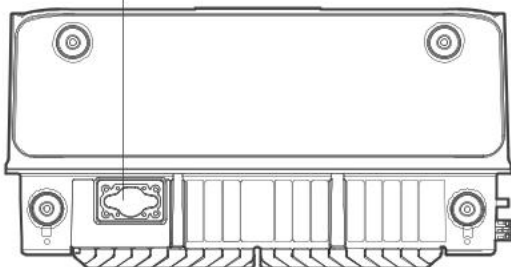

Mit einem Zusatzakku verbinden
32,5 V-46,8 V, 76 A max.



VORSICHT

Berühren Sie unter keinen Umständen irgendwelche Kontakte in diesen AC- und DC-Anschlüssen oder die daran angeschlossenen, da die Gefahr eines elektrischen Schlags besteht.

TASTENSTEUERUNG

Knopf	Betrieb	Funktion
 Power	 3s 3 Sekunden lang halten	Um das System ein- oder auszuschalten
	Einmal drücken (wenn das Produkt eingeschaltet ist)	Um den LCD-Bildschirm ein- oder auszuschalten
	Zweimal drücken (wenn der LCD-Bildschirm kurz an ist)	Um den LCD-Bildschirm dauerhaft anzuschalten
 IoT	6 Sekunden lang halten	Um die WLAN-Einstellungen des Produkts zurückzusetzen
   Power IoT	3 Sekunden lang halten	Um die AC-Steckdosen-Ausgabe zu aktivieren/deaktivieren

LED-ANZEIGE





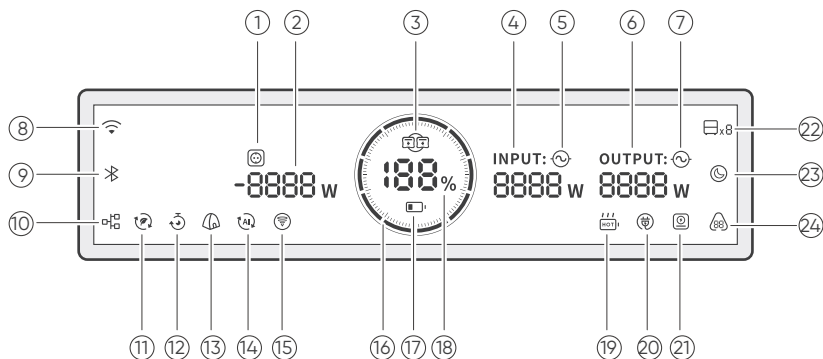

LED	Verhalten	Produktstatus
 Power	Aus	Produkt eingeschaltet; AC-Steckdosen-Port aktiviert
	Blinkt	Produkt eingeschaltet; AC-Steckdosen-Port deaktiviert
	Ein	Produkt ausgeschaltet
 IoT	Aus	WLAN/Bluetooth aktiviert und gekoppelt
	Blinkt	WLAN/Bluetooth aktiviert aber nicht gekoppelt
	Ein	WLAN/Bluetooth deaktiviert

LCD-BILDSCHIRM AN/AUS

Status des LCD	Einschalten	Ausschalten
Kurzzeitig an (Das LCD schaltet sich automatisch aus und wechselt nach 2 Minuten Inaktivität in den Schlafmodus.)	<ul style="list-style-type: none"> • Mikro-wechselrichter oder Netz angeschlossen • Produkt eingeschaltet • Drücken Sie die POWER- oder IoT-Taste 	Drücken Sie die POWER -Taste.
Dauerhaft an (Der LCD schaltet sich nach 2 Stunden Inaktivität automatisch aus.)	Drücken Sie die POWER -Taste zweimal, wenn der LCD-Bildschirm kurz an ist.	Drücken Sie die POWER -Taste.
Blitz	Das System hat einen Fehler entdeckt.	Drücken Sie die POWER -Taste.

LCD-ANZEIGE



①		AC-Steckdosen	An: Die AC-Steckdosen ist aktiviert. Aus: Die AC-Steckdosen ist deaktiviert.
②	8888 W	AC-Steckdosen-Leistung	Zeigt die Eingangs-/Ausgangsleistung der AC Socket in Watt an. Ein Minuszeichen wird vor den Ziffern angezeigt, wenn der AC-Steckdosen-Port mit einem Mikro-Wechselrichter verbunden ist und Strom durch den Port eingegeben wird.
③		Parallel	An: Die Parallelverbindung ist erfolgreich eingerichtet. Aus: Die Parallelverbindung ist nicht eingerichtet.
④	INPUT: 8888 W	On-Grid Eingangsleistung	Zeigt die Eingangsleistung des On-Grid-Port in Watt an.
⑤		On-Grid Eingangsanzeige	Der On-Grid-Port ist mit dem Stromnetz verbunden.
⑥	OUTPUT: 8888 W	On-Grid Ausgangsleistung	Zeigt die Ausgangsleistung des On-Grid-Port in Watt an.
⑦		On-Grid Ausgangsanzeige	Der On-Grid-Port ist mit dem Stromnetz verbunden.
⑧		WLAN	An: WLAN verbunden. Blink: Bereit für die Verbindung mit WLAN. Aus: WLAN deaktiviert.
⑨		Bluetooth	An: Bluetooth verbunden. Blink: Bereit für die Verbindung mit Bluetooth. Aus: Bluetooth deaktiviert.
⑩		Ethernet	An: Ethernet verbunden. Aus: Ethernet getrennt.

11		Tarifmodus	In diesem Modus optimiert das Produkt den Energieverbrauch automatisch auf Grundlage dynamischer oder benutzerdefinierter Strompreise. Es bezieht Strom bei niedrigen Tarifen und speist Strom bei hohen Tarifen ins Netz zurück. Dadurch ist dieser Modus ideal für Haushalte mit schwankenden Strompreisen. Außerhalb der Spitzen- und Niedriglastzeiten verbleibt das Produkt im Standby-Modus.
12		Benutzerdefinierter Modus	In diesem Modus lädt/entlädt das Produkt gemäß dem in der App festgelegten Plan. Außerhalb der geplanten Zeiträume folgt das Produkt dem Hausenergieplan. Verwenden Sie diesen Modus, wenn Ihr System keinen Zählerableser oder intelligenten Stromzähler zur Echtzeitüberwachung des häuslichen Energieverbrauchs enthält.
13		Eigenverbrauch	In diesem Modus maximiert das Produkt die Nutzung von Solarenergie und reduziert die Abhängigkeit von Netzstrom, indem es gespeicherte Solarenergie aus dem Mikro-Wechselrichter-PV-System priorisiert und so die Stromkosten senkt. Das SolarVault 3 Pro Max AC muss gleichzeitig sowohl mit einem Mikro-Wechselrichter als auch mit dem Stromnetz verbunden sein. Dieser Modus ist standardmäßig aktiviert. Sie können den Arbeitsmodus in der App wechseln. Verwenden Sie diesen Modus, wenn Ihr System einen Zählerableser oder einen intelligenten Stromzähler enthält.
14		KI-Smart-Modus	In diesem Modus passt das Produkt die Solarstromerzeugung, das Laden und Entladen des Akkus und den Stromverbrauch aus dem Netz entsprechend den dynamischen Stromtarifen oder den historischen Stromerzeugungs- und Verbrauchstrends an.
15		Unwetterwarnung	An: Unwetterwarnung ist aktiviert. Das Produkt erkennt automatisch Stürme oder andere schwere Wetterbedingungen aus Wettervorhersagen und lädt seinen Akku vollständig auf, wenn eine Warnung ausgegeben wird, um während Ausfällen eine Notstromversorgung sicherzustellen. Aus: Unwetterwarnung ist deaktiviert.
16		Batteriezustandsanzeige	Wenn das Produkt geladen wird, leuchtet der orangefarbene Kreis um die Batterieanzeige nacheinander auf. Beim Laden anderer Geräte bleibt der orangefarbene Kreis dauerhaft eingeschaltet.
17		Niedriger Akkustand-Anzeige	An: Der Akkuladestand ist unter 20%. Blink: Der Akkuladestand ist unter 5%. Aus: Der Akkuladestand ist nicht unter 20% oder das Produkt wird geladen.
18		Verbleibender Batterieprozentsatz	Zeigt den verbleibenden Batteriestand an.
19		Akkuvorheizung	An: Das Produkt beginnt, seinen Akku vorzuheizen. Aus: Das Produkt heizt seinen Akku nicht vor.
20		Drittanbieter-Ladung	Das Produkt lädt seinen Akku, indem es Strom von zusätzlichen PV-Systemen in Ihrem Zuhause bezieht.
21		Smart-Meter-Anzeige	An: Ein Smart Meter ist online. Aus: Kein Smart Meter ist dem System hinzugefügt, oder das Smart Meter ist offline.
22		Batteriepack-Anzeige	Zeigt die Anzahl der Batteriepacks an, falls welche angeschlossen sind.
23		Standby	Das Produkt wechselt in den Standby-Zustand. Es in der App einstellen, um in den Standby-Zustand zu wechseln oder diesen zu beenden.
24		Fehlermeldung	Ein Produktfehler ist aufgetreten. Bitte lesen Sie den Abschnitt „Fehlerbehebung“ für weitere Informationen.

VORINSTALLATION

ALLGEMEINER PROZESS

Um ein komplettes System für die Hausanwendungen zu installieren und zu konfigurieren, befolgen Sie die folgenden Schritte.

①	Installationsort vorbereiten.	Siehe „Standortvorbereitung“.
②	(Optional) Stapeln Sie den Zusatzakku.	Siehe „Installation“.
③	An das Stromnetz anschließen.	Siehe „An das Stromnetz anschließen“.
④	Mit einer AC-Last (EPS) verbinden. Alternativ verbinden Sie sich mit einem bestehenden Mikro-Wechselrichter.	Siehe „An eine AC-Last anschließen“ oder „An Mikro-Wechselrichter anschließen“.
⑤	(Optional) Mit einem Router verbinden.	Siehe „An Router anschließen (Ethernet-Verbindung)“.
⑥	Schalten Sie das SolarVault 3 Pro Max AC ein.	Siehe „Operationen“.
⑦	Konfigurieren Sie in der Jackery-App.	Siehe Benutzerhandbuch der Jackery-App.

STANDORTVORBEREITUNG

● Installationsort

Installieren Sie das Produkt in einem trockenen, gut belüfteten Bereich auf einer stabilen, ebenen Fläche. Der Boden sollte nicht um mehr als 5 Grad geneigt sein.

Für langfristige Heimanwendungen stellen Sie sicher, dass das Produkt weit entfernt von Feuer, direktem Sonnenlicht, Regen oder Schnee steht.

VORSICHT

- Halten Sie das Produkt außerhalb der Reichweite von Kindern.
- Um den besten Betriebszustand und eine verlängerte Lebensdauer zu gewährleisten, sollten die Umgebungstemperatur 55 °C und die relative Luftfeuchtigkeit 95% nicht überschreiten.
- Verwenden Sie das Gerät nicht über 2000 m.
- Stellen Sie das Produkt nicht in die Nähe von brennbaren Materialien.
- Legen Sie nichts auf das Produkt. Decken Sie das Produkt nicht ab.
- Installieren Sie den Wechselrichter nicht in der Nähe von Fernsehantennen oder anderen Antennen, Antennenkabeln.

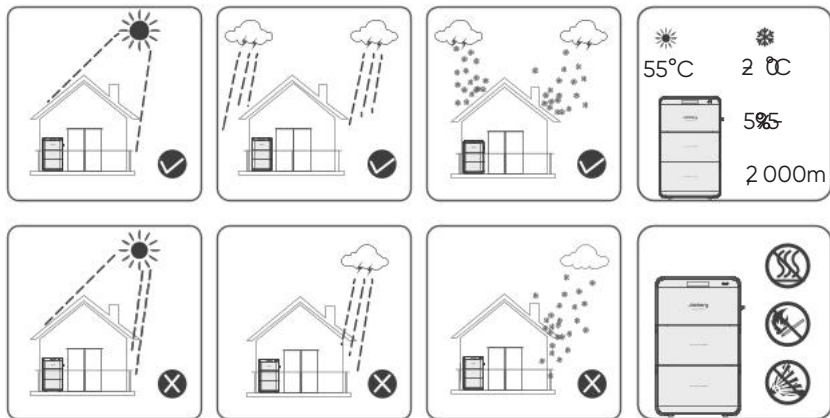

● Installationsabstände

Es sollte genügend Platz für die Wärmeableitung vorhanden sein.

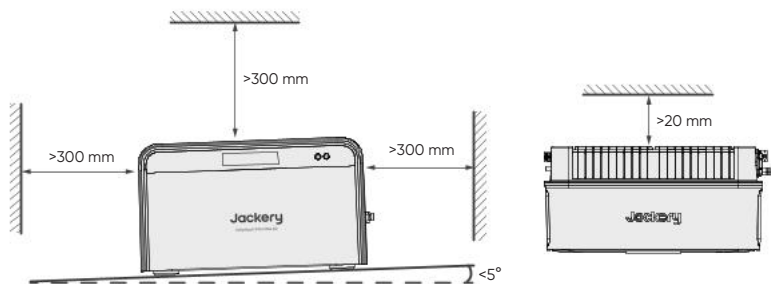

INTERNETZUGANG

Um die intelligenten Funktionen des Produkts vollständig nutzen zu können, wählen Sie einen Standort mit Internetzugang, um das Produkt mit der Jackery-App verbunden zu halten.





HINWEIS

- Wenn Ihr Heim-WLAN-Signal schwach oder nicht verfügbar ist, ziehen Sie die Installation eines WLAN-Repeater oder -Extenders in Betracht, um das Signal zu verstärken.
- Stellen Sie sicher, dass die Antenne nicht verdeckt ist, damit das Produkt ein starkes Signal empfangen kann.

INSTALLATION

Unter einem SolarVault 3 Pro Max AC können maximal 5 SolarVault 3 BP2500 Zusatzakkus gestapelt werden, um den Bedarf der Benutzer an hoher Energiekapazität zu decken. Wenn Sie SolarVault 3 BP2500 separat kaufen, lesen Sie dieses Kapitel sorgfältig, um es korrekt mit dem SolarVault 3 Pro Max AC zu installieren.

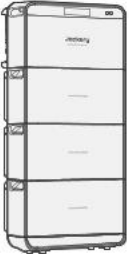
BATTERIESYSTEM

Jackery SolarVault 3 Pro Max AC			
Zusatzakku	0	1	2
Energie	2520Wh	5040Wh	7560 Wh
Nenn- Ladeleistung	1800W	2500W	2500W
Nenn- Entladeleistung	1600W	2500W	2500W
Jackery SolarVault 3 Pro Max AC			
Zusatzakku	3	4	5
Energie	10080Wh	12600Wh	15120Wh
Nenn- Ladeleistung	2500W	2500W	2500W
Nenn- Entladeleistung	2500W	2500W	2500W

WAS SIE MÖGLICHERWEISE BENÖTIGEN

Sie benötigen möglicherweise die folgenden Werkzeuge während der Installation und Verkabelung.



Wasserwaage



Markierungsstift



Maßband



Kreuzschlitzschraubendreher



Bohrer und
Bohrersätze



Hammer

Batteriepack-Liste



Zusatzakku

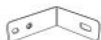

Befestigungsmaterial
zur Wandmontage



Ankerschraube



Schraube



Benutzerhandbuch



Separat
erhältlich

Base-Liste



Base



Benutzerhandbuch



Separat
erhältlich

STAPELINSTALLATION

VORSICHT Halten Sie das Produkt während der Installation ausgeschaltet.

- 1 Platzieren Sie die SolarVault 3 Basis (wenn Sie eine separat kaufen) oder das unterste Batteriepack an der Wand.

VORSICHT

- Der Boden muss eben, flach oder fest sein. Andernfalls könnte der Stapelturm fallen und Verletzungen verursachen.
- Stellen Sie das Batteriepack auf einen Ständer, wenn sich der Ort leicht mit Wasser füllen kann.

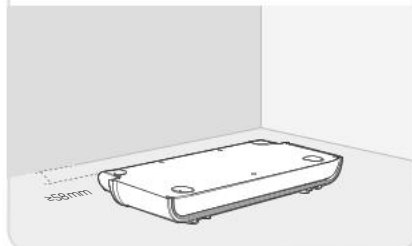

- 2 Entfernen Sie die staubdichten Abdeckungen und die Bodenkappen.

VORSICHT

Bewahren Sie die Bodenkappen und staubdichten Abdeckungen sicher für die zukünftige separate Lagerung auf.

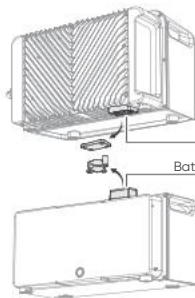

- 3** Stapeln Sie Zusatzakkus und das SolarVault 3 Pro Max AC. Richten Sie den Batterieerweiterungsanschluss am Batterieverbinder aus, um die Zusatzakkus und das SolarVault 3 Pro Max AC nacheinander zu stapeln.

VORSICHT Halten Sie die Bodenkappe des untersten Zusatzakkus installiert.

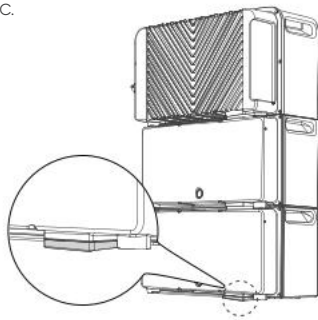

- 4** Montieren Sie den Stapelturm an der Wand. Befestigen Sie die Befestigungsmaterialien zur Wandmontage an beiden Seiten der Zusatzakkus.

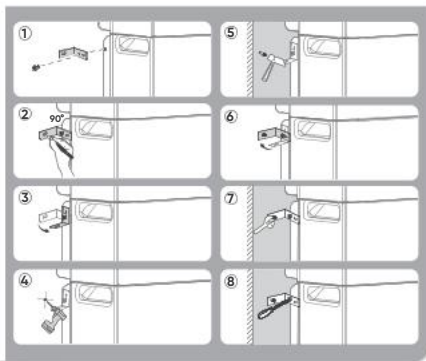
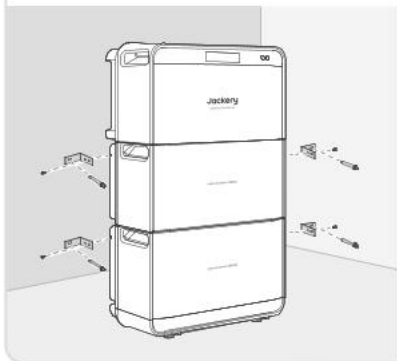

- 5** Verbinden Sie das SolarVault 3 Pro Max AC und ihr angrenzendes Zusatzakku durch ineinandergreifende Befestigungselemente.

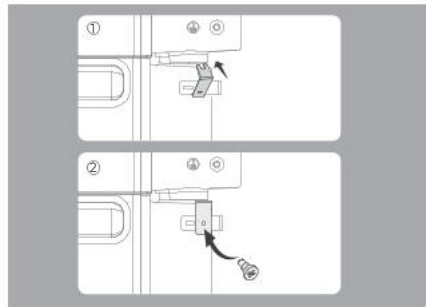
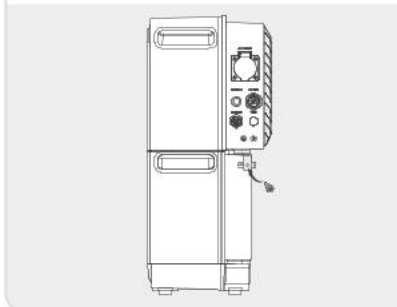

Die Installation ist abgeschlossen.

VERKABELUNG

VORSICHT Halten Sie das Produkt während der Verkabelung ausgeschaltet.

AN DAS STROMNETZ ANSCHLIEßEN

Das Produkt ermöglicht eine dauerhafte Verbindung zum Netzzugangspunkt eines Gebäudes. Verwenden Sie einen Schraubendreher, um die wasserdichte Abdeckung des Steckverbinders zu entfernen. Verwenden Sie das AC-Kabel im Paket, um den On-Grid-Anschluss mit einer Wandsteckdose zu verbinden.

Wenn Sie eine höhere Ausgangsleistung benötigen, kontaktieren Sie einen lizenzierten Elektriker, um die Sicherheit Ihres Stromkreises zu überprüfen und sicherzustellen, dass die Ausgangsleistung Ihren nationalen und lokalen Sicherheitsstandards entspricht. Nach der Bestätigung des Elektrikers können Sie über die Jackery-App beantragen, die Ausgangsleistung auf 2500 W zu erhöhen.

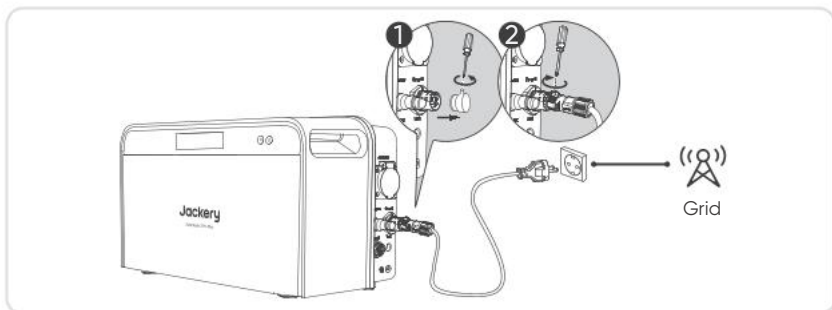

VORSICHT Das SolarVault 3 Pro Max AC sollte geerdet sein, wenn Sie es verwenden. Stellen Sie sicher, dass der Stromkreis Ihres Hauses ordnungsgemäß geerdet ist.

Um das AC-Kabel zu entfernen, verwenden Sie eine der folgenden Methoden:

1. Schalten Sie das Produkt aus.
2. Verwenden Sie einen Schraubendreher, um die Schraube zu lösen.
3. Drücken Sie das Drehteil nach links und ziehen Sie den Stecker heraus.
4. Setzen Sie die wasserdichte Abdeckung des Steckers wieder auf.

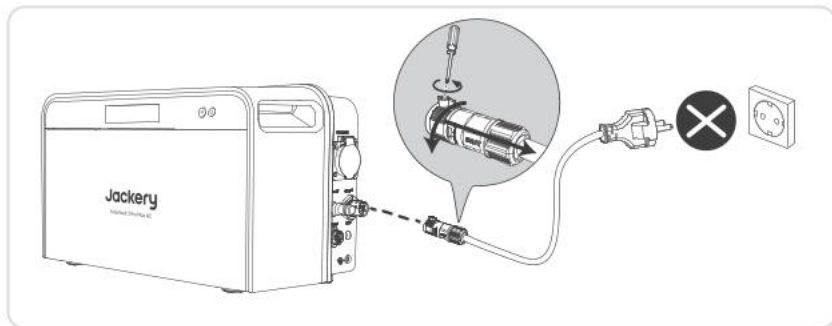

AN EINE AC-LAST ANSCHLIEßEN

Stecken Sie Ihr Elektrogerät direkt in die AC Socket ein.

VORSICHT

Um einen elektrischen Schlag zu vermeiden, verwenden Sie diesen Anschluss nicht bei Regenwetter.

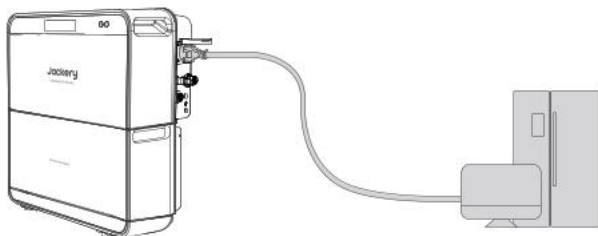

EPS: Notstromversorgung (Emergency Power Supply)

Dieser Anschluss unterstützt bis zu 3680 W AC-Ausgang (Bypass), wenn er am Netz arbeitet, und bis zu 2500W (mit mindestens einem Zusatzakku), wenn er netzunabhängig arbeitet. Sie können den AC Socket des EPS verwenden, um Ihr Gerät mit Strom zu versorgen. Bei einem plötzlichen Stromausfall kann das SolarVault 3 Pro Max AC automatisch innerhalb von 20 ms in den Batteriemodus umschalten. Da es sich hierbei nicht um eine professionelle USV-Funktion handelt, unterstützt das System keine

VORSICHT

- Schließen Sie keine Geräte mit hoher Abhängigkeit von unterbrechungsfreier Stromversorgung an, wie z.B. Datenserver und Arbeitsplatzrechner.
- Bitte testen Sie angeschlossene Geräte vor der Verwendung mehrmals auf Kompatibilität.
- Verwenden Sie nicht mehr als ein Gerät zur Zeit, um ein Auslösen des Überlastschutzes zu vermeiden.

Die Nichtbeachtung dieser Anweisungen kann zu Geräteausfällen oder Datenverlusten führen, für die Jackery nicht verantwortlich gemacht werden kann.

AN MIKRO-WECHSELRICHTER ANSCHLIEßEN

Der AC-Socket-Anschluss ist bidirektional. Neben der AC-Last kann sie auch an einen Mikro-Wechselrichter für die AC-Einspeisung in Übereinstimmung mit den örtlichen Vorschriften angeschlossen werden. Der Anschluss erlaubt eine maximale Eingangsleistung von 2500W (mit mindestens einem Zusatzakku), wenn das Produkt netzunabhängig ist, und 3680 W, wenn das Produkt am Netz ist.

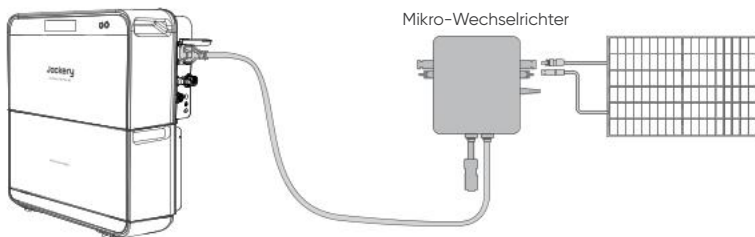

HINWEIS

- Für den AC-Eingang über diesen Anschluss werden nur Mikro-Wechselrichter unterstützt. Die Verwendung anderer Stromquellen, wie z.B. Dieselgeneratoren, ist strengstens untersagt, um Produktschäden oder Leistungsprobleme zu vermeiden.
- Wenn das System netzunabhängig ist, wird der AC Socket automatisch abgeschaltet, wenn der SOC-Wert der Batterie den oberen Grenzwert überschreitet.

AN ROUTER ANSCHLIEßEN (ETHERNET-VERBINDUNG)

Sie können ein wasserdichtes Ethernetkabel kaufen, um kabelgebundene Kommunikation für dieses Produkt zu ermöglichen, wenn das WLAN-Signal schlecht oder nicht verfügbar ist.

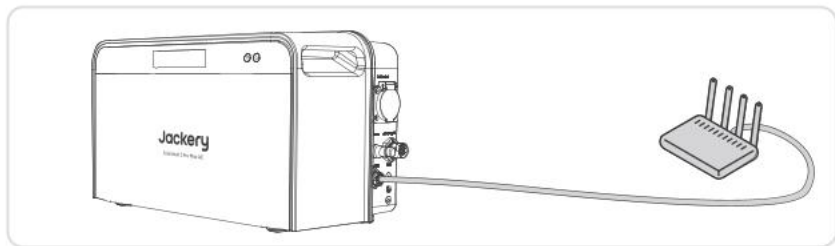

OPERATIONEN

EIN-/AUSSCHALTEN

Einschalten

Wenn das Produkt von allen Stromquellen getrennt ist, halten Sie die POWER-Taste (Stromversorgung) für mehr als 3 Sekunden gedrückt, und das Anzeigelicht leuchtet auf.

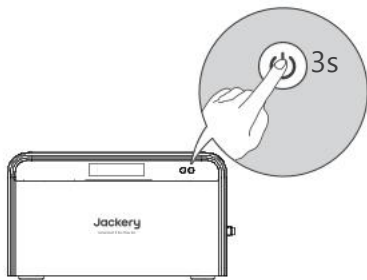

Das Produkt schaltet sich ein, sobald es Strom von einem Mikro-Wechselrichter oder dem Netz erhält.

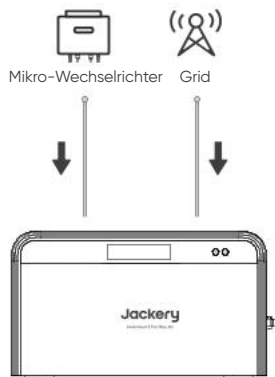

Das SolarVault 3 Pro Max AC ist nun eingeschaltet. Das SolarVault 3 Pro Max AC arbeitet standardmäßig im Eigenverbrauchs-Modus, wenn es zum ersten Mal eingeschaltet wird.

Ausschalten

Halten Sie die POWER-Taste (Stromversorgung) für mehr als 3 Sekunden gedrückt, und die Anzeige erlischt. Das SolarVault 3 Pro Max AC wird ausgeschaltet.

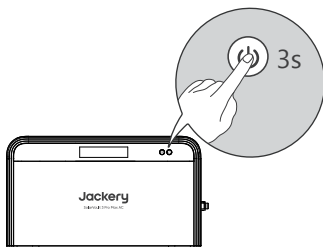

Wenn sie netzunabhängig arbeitet, schaltet sich das Produkt nach 2 Stunden ohne Leistungsaufnahme oder -abgabe automatisch aus.

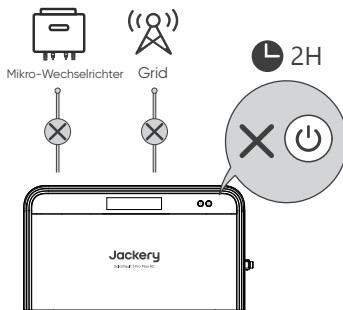

HINWEIS

Wenn das Gerät längere Zeit nicht benutzt wird, schalten Sie es aus und ziehen Sie die AC-Kabel ab. Wie das Produkt gelagert werden soll, finden Sie unter „Lagerung“.

AC-SOCKET-AUSGANG AKTIVIEREN/DEAKTIVIEREN

Voraussetzung: Das Produkt ist eingeschaltet.

Wenn die AC-Ausgangsleistung in einer netzunabhängigen Anwendung unter 25 W liegt, schaltet sich der Anschluss standardmäßig nach 12 Stunden automatisch ab. Sie können den Anschluss so einstellen, dass er sich nach 2, 8, 12 oder 24 Stunden automatisch ausschaltet, oder die Auto-Off-Funktion in der App deaktivieren.

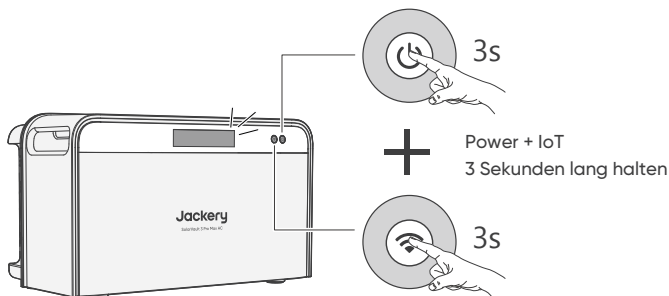

REGELMÄßIGE WARTUNG

VORSICHT

Trennen Sie das Produkt von externen Stromquellen und schalten Sie es aus, bevor Sie Wartungsarbeiten durchführen.

WÄRMEABFUHRPRÜFUNG

Wenn das Produkt aufgrund hoher Temperaturen regelmäßig seine Ausgangsleistung reduziert, verbessern Sie bitte die Bedingungen für die Wärmeabfuhr.

- Prüfen Sie, ob die Ober- und Rückseite des Produkts frei von Hindernissen sind.
- Reinigen Sie den Kühlkörper des Produkts.

KABEL- UND STECKVERBINDERPRÜFUNG

Überprüfen Sie jährlich auf äußerlich sichtbare Schäden an den Steckverbindern und Kabeln. Wenn es Anzeichen für sichtbare Schäden an den Steckverbindern oder Kabeln gibt, tauschen Sie diese aus.

REGELMÄßIGES VOLLSTÄNDIGES AUFLADEN

Wenn der Akku über einen längeren Zeitraum nicht vollständig aufgeladen wurde, lädt das System ihn automatisch einmal im Monat komplett auf, um die Lebensdauer zu verlängern.

LAGERUNG

Halten Sie einen trockenen, sauberen Lagerraum mit angemessener Belüftung. Lagertemperatur und -feuchtigkeit:

- 1 Monat: -20 bis 45 °C (0 bis 70% RH)
- 3 Monate: 0 bis 45 °C (0 bis 70% RH)
- 12 Monate: 0 bis 25 °C (0 bis 70% RH)

Wenn dieses Produkt für einen Zeitraum von 3 bis 6 Monaten gelagert wird, führen Sie eine regelmäßige manuelle Wartung nach den folgenden Schritten durch:

1. Öffnen Sie die Jackery-App und aktivieren Sie den Benutzerdefinierter Modus. Laden Sie die Batterie vollständig auf und lassen Sie sie 30 Minuten lang stehen.
2. Wechseln Sie in den Eigenverbrauch-Modus und stellen Sie den Heimenergieplan auf 800 W ein. Entladen Sie die Batterie etwa 75 Minuten lang, bis die Batterie SOC 60% erreicht.
3. Schalten Sie das Produkt aus, trennen Sie alle Kabel und lagern Sie das Produkt in der empfohlenen Umgebung.

FEHLERSUCHE

FEHLERMELDUNG

Falls einer der folgenden Fehlercodes angezeigt wird, befolgen Sie die aufgeführten Korrekturmaßnahmen, um das Problem zu beheben. Wenn der Fehler weiterhin besteht, wenden Sie sich bitte an den Jackery-Kundendienst.

Fehlermeldung	Maßnahmen zur Fehlerbehebung
F0	<ol style="list-style-type: none">1. Überprüfen Sie, ob die Umgebungstemperatur innerhalb des Betriebsbereichs des Produkts liegt.2. Laden Sie das Gerät über eine AC, bis der Fehler verschwindet.
F1	<ol style="list-style-type: none">1. Warten Sie, bis das Netz stabil ist, bevor Sie das Produkt über die AC-Wandsteckdose laden.2. Überprüfen Sie, ob die Lufteinlass- und Auslassöffnungen blockiert sind; stellen Sie sicher, dass auf beiden Seiten des Produkts 30 cm Abstand vorhanden ist.3. Überprüfen Sie, ob die Wandsteckdose, die mit dem AC-Kabel verbunden ist, ordnungsgemäß geerdet ist.4. Platzieren Sie das Produkt an einem Ort, der nicht direktem Sonnenlicht oder hohen Umgebungstemperaturen ausgesetzt ist.5. Trennen Sie alle Lasten vom Produkt. Halten Sie das Produkt im Leerlauf und warten Sie, bis der Fehler verschwindet.6. Starten Sie das Gerät neu.
E1	Starten Sie das Gerät neu.
E2	Starten Sie das Gerät neu.
E3	Starten Sie das Gerät neu.
E4	Starten Sie das Gerät neu.
E5	Starten Sie das Gerät neu.
E6	Starten Sie das Gerät neu.
E7	Starten Sie das Gerät neu.

FAQ

In der folgenden Tabelle sind häufige Probleme aufgeführt, die bei der Verwendung des Produkts auftreten können. Die neuesten FAQs finden Sie auf unserer offiziellen Website.

Symptom	Behebung
Die Jackery-App kann das Produkt nicht mit einem Netzwerk verbinden.	<ul style="list-style-type: none">• Überprüfen Sie, ob der Router ein 2,4 GHz-Netzwerk hat, da das Produkt nur mit einem 2,4GHz-Netzwerk verbunden werden kann.• Überprüfen Sie, ob das Produkt bereits gekoppelt wurde. Wenn es gekoppelt wurde, muss es entkoppelt werden, bevor es erneut gekoppelt werden kann.
Das Produkt ist in der Jackery-App offline.	<ul style="list-style-type: none">• Überprüfen Sie, ob das Heimnetzwerk fehlerhaft ist. Wenn ja, starten Sie den Router neu.• Überprüfen Sie, ob das Heimnetzwerk Internetzugang hat. Wenn nicht, können Sie nur den lokalen Modus verwenden, um Produktinformationen anzuzeigen.• Wenn das Heimnetzwerk richtig funktioniert, aber die App keine Produktinformationen anzeigen kann, wenden Sie sich an Ihren Händler oder unsere technische Unterstützung.
Das Produkt ist vom Netz getrennt und kann nicht entladen werden.	<ul style="list-style-type: none">• Überprüfen Sie, ob der SOC des Produkts unter 10% ist. Wenn der SOC niedriger als 10% ist, kann er nicht entladen werden, wenn er off-grid ist.• Überprüfen Sie, ob das Produkt noch weitere Fehler aufweist, wie Überlast oder Übertemperatur. Wenn das Produkt einen Fehler hat, kann es nicht entladen werden.
Das Produkt kann nach dem Start nicht arbeiten und meldet einen Erdungsfehler.	Überprüfen Sie, ob der On-Grid-Anschluss eine Erdverbindung hat und ob die Erdverbindung in gutem Zustand ist. Wenn die Erdverbindung schlecht ist, kann das Produkt nicht arbeiten.
Die Ausgangsleistung des Produkts ist niedrig.	<ul style="list-style-type: none">• Überprüfen Sie, ob das Produkt überhitzt ist, was zu einer Leistungsbegrenzung führt.• Sollte keiner der oben genannten Punkte zutreffen, wenden Sie sich an Ihren Händler oder unsere technische Unterstützung.
Ein Zusatzakku funktioniert im System nicht, und sein SOC ist niedriger als 5%.	<ol style="list-style-type: none">1. Schalten Sie das System aus.2. Warten Sie 5 Minuten und schalten Sie es ein. Das System lädt den Zusatzakku mit der geringsten Leistung automatisch auf. <ol style="list-style-type: none">3. Wenn der Zusatzakku nach dem Neustart nicht wiederhergestellt werden kann, wenden Sie sich an Ihren Händler oder unsere technische Unterstützung.

TECHNISCHE DATEN

● ALLGEMEINE INFORMATIONEN

Produktname	Jackery SolarVault 3 Pro Max AC		
Modell-Nr.	JS3-2500PMB-GY	JS3-2500PMB-GY-15	JS3-2500PMB-GY-25
Gewicht	25.5±0.5kg		
Abmessungen	485 × 248 × 282 mm		
IP-Schutzart	IP65		
Verschmutzungsgrad	III		
Schutzklasse	I		
Überspannungskategorie	II (DC); III (AC)		
Wechselrichter-Topologie	Isoliert		
Kommunikation	Wi-Fi, Bluetooth, Ethernet		

● INFORMATIONEN ZUR BATTERIE

IEC-Code	IFpR41/136[3P13S]M/-20+50/90
Zellchemie	LiFePO ₄
Gesamtleistung Energie	2520Wh
Gesamtkapazität Kapazität	60,6Ah
Battery-Nennspannung	41,6Vd.c.
Batterie-Spannungsbereich	32,5-45,5Vd.c.
Lade-/Entladestrom	46A/48,8 A Max.
Nutzungsdauer	6000 Cycles, 90%DOD, ≥70%SOH

● WECHSELSTROM EINGANG/AUSGANG (ON-GRID)

Max. AC-Eingangsleistung	3680 W		
Max. AC-Eingangsscheinleistung	3680 VA		
Max. AC-Eingangsstrom	16 A		
Max. AC-Ausgangsleistung	2500 W	1500W	800 W
Max. AC-Ausgangsscheinleistung	2500 VA	1500VA	800 VA
Max. AC-Ausgangsstrom	10,9 A	6,5A	3,5 A
Netzspannung	L/N/PE, 230V~50Hz		
Leistungsfaktorbereich	0,8 führend bis 0,8 verzögert		
Max. AC-Eingangsleistung (Bypass)	3680W		
Max. AC-Eingangsstrom (Bypass)	16A		

● WECHSELSTROM EINGANG/AUSGANG (AC SOCKET)

Max. AC-Eingangsleistung	2500W ¹⁾
Max. AC-Eingangsscheinleistung	2500VA
Max. AC-Eingangsstrom	10,9A
Max. AC-Ausgangsleistung	2500W ²⁾
Max. AC-Ausgangsscheinleistung	2500VA

Max. AC-Ausgangsstrom	10,9A
Netzspannung	L/N/PE, 230V~50Hz
Leistungsfaktorbereich	0,8 führend bis 0,8 verzögert
Max. AC-Ausgangsleistung (Bypass)	3680W
Max. AC-Ausgangsstrom (Bypass)	16A

①: Dieser Anschluss unterstützt bis zu 2500W Eingangsleistung, wenn das Produkt an einen oder mehrere Zusatzakkus angeschlossen ist. Ohne einen externen Zusatzakku unterstützt die interne Batterie bis zu 1800W Eingangsleistung über diesen AC-Anschluss.

②: Dieser Anschluss liefert bis zu 2500W, wenn das Produkt an einen oder mehrere Zusatzakkus angeschlossen ist. Ohne einen externen Zusatzakku liefert die interne Batterie bis zu 1600W über diese AC-Steckdose.

● UMGEBUNGSANFORDERUNGEN

Betriebstemperatur	-20 °C bis 55 °C
Betriebsluftfeuchtigkeit	5% bis 95% rF

GARANTIE

Einzelheiten zur Produktgarantie finden Sie unter eu.Jackery.com.

ANHANG NETZWERKKONFIGURATIONSANWEISUNGEN

Bluetooth Low Energy (BLE) Status: Wenn das Produkt nicht mit einem Netzwerk verbunden ist, werden BLE-Broadcasting und BLE-Services automatisch aktiviert, um die Bluetooth-Netzwerk-konfiguration zu ermöglichen.

Hinweis: Während der BLE-Konfiguration stellen Sie sicher, dass Ihr Netzwerkkumfeld stabil ist, und folgen Sie den Anweisungen, um die Einrichtung abzuschließen.

Der Port 68 wird von der SolarVault 3 Pro Max AC verwendet, um DHCP-Anfragen an den Server zu senden, wodurch sie eine IP-Adresse und die notwendigen Netzwerkkonfigurationen erhalten kann. Dies gewährleistet eine ordnungsgemäße Netzwerkverbindung.

Der Port 1883 wird für das MQTT-Protokoll verwendet, wodurch die SolarVault 3 Pro Max AC Nachrichten im Kommunikationsverkehr mit IoT-Geräten veröffentlichen und abonnieren kann.

Der Port 67 wird vom DHCP-Server verwendet, um IoT-Geräten IP-Adressen und Konfigurationsdetails zuzuweisen, was ein effizientes IP-Management und eine effektive Netzwerkauslastung unterstützt.

APP-STEUERUNG

Nach Abschluss der Installation und der elektrischen Verbindung verbinden Sie Ihre SolarVault 3 Pro Max AC mit der Jackery-App. Anschließend können Sie Ihr System remote verwalten. Für Details siehe das Jackery-App-Benutzerhandbuch.

Suchen Sie nach "Jackery" im Google Play oder im App Store, um die App zu installieren. Danach können Sie sich registrieren und einloggen.



Alternativ scannen Sie den QR-Code unten, um die App herunterzuladen und zu installieren.







CONSIGNES DE SÉCURITÉ LORS DE L'UTILISATION





Les précautions de sécurité de base doivent être respectées lors de l'utilisation de ce produit, notamment :



- Veuillez lire toutes les instructions avant d'utiliser ce produit.
- Une étroite surveillance est nécessaire lors de l'utilisation de ce produit à proximité d'enfants afin de réduire les risques.
- Un risque de décharge électrique peut se produire en cas d'utilisation d'accessoires recommandés ou vendus par des fabricants non professionnels.
- Lorsque le produit n'est pas utilisé, veuillez éteindre le produit.
- Ne démontez pas le produit, ce qui pourrait entraîner des risques imprévisibles tels qu'un incendie, une explosion ou une décharge électrique.
- N'utilisez pas le produit à travers des cordons ou des fiches endommagés, ou des câbles de sortie endommagés, ce qui pourrait provoquer une décharge électrique.
- Rechargez le produit dans un endroit bien ventilé.
- Veuillez placer le produit dans un endroit ventilé et sec pour éviter que la pluie et l'eau ne provoquent des décharges électriques.
- N'exposez pas le produit au feu ou à une température élevée (sous la lumière directe du soleil ou dans un véhicule soumis à une forte chaleur), ce qui pourrait provoquer des accidents tels qu'un incendie ou une explosion.

SIGNIFICATION DES SYMBOLES

Symbole	Signification
 AVERTISSEMENT	Pratiques dangereuses pouvant entraîner des blessures graves, la mort et/ou des dommages matériels.
 ATTENTION	Pratiques dangereuses pouvant entraîner des blessures corporelles et/ou des dommages matériels.
 REMARQUE	Pratiques dangereuses pouvant entraîner des dommages à l'équipement, une perte de données, une détérioration des performances ou des résultats inattendus.
 CONSEILS	Complément des informations importantes ou les conseils d'utilisation dans le texte.

SYMBOLES D'AVERTISSEMENT

	Garder loin des enfants.		Ne pas démonter le produit.
	Lisez attentivement le guide d'utilisation avant toute utilisation.		Gardez le produit à l'écart du feu.
	Attention à la chaleur.		Risque de choc électrique. Attendez 5 minutes que l'énergie se décharge avant manipulation.

 <p>Li-ion</p>	<p>Ce symbole indique qu'une batterie lithium-ion (Li-ion) est à l'intérieur de ce produit. Il doit donc être jeté ou recyclé correctement.</p>
	<p>Ce symbole indique que ce produit ne doit pas être jeté avec les déchets ménagers. Il doit être envoyé à un centre de collecte pour être recyclé.</p> <p>Veuillez jeter et recycler correctement ce produit pour protéger l'environnement. Pour plus d'informations sur la façon dont jeter et recycler ce produit, contactez votre communauté locale, votre service de traitement des déchets ou votre revendeur.</p>
	<p>Les piles et accumulateurs ne doivent pas être jetés avec les ordures ménagères. En tant que consommateur, vous êtes légalement tenu de déposer toutes les piles et accumulateurs dans des points de collecte désignés, qu'ils contiennent ou non des substances dangereuses. Veuillez rapporter les piles et accumulateurs usagés à un point de collecte local, un centre de recyclage ou au détaillant où ils ont été achetés. Une élimination appropriée garantit un recyclage respectueux de l'environnement et prévient les dommages potentiels pour la santé humaine et l'environnement.</p>

DÉCLARATION DE CONFORMITÉ

	<p>La Jackery SolarVault 3 Pro Max AC (JS3-2500PMB-GY) avec Bluetooth et Wi-Fi respecte les exigences essentielles et autres dispositions pertinentes de la directive RED 2014/53/EU. L'intégralité du texte de la déclaration de conformité UE est disponible à l'adresse suivante : https://eu.jackery.com/.</p>
--	--

CONTENU DE LA BOÎTE

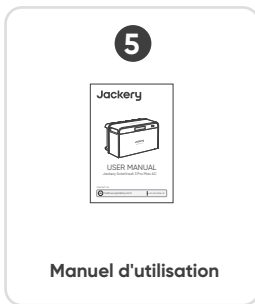
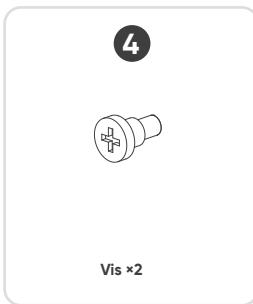
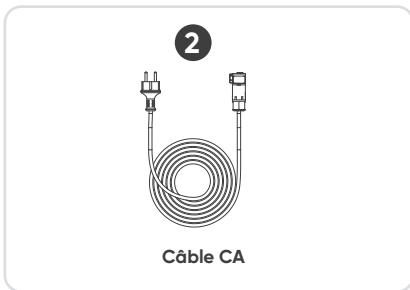
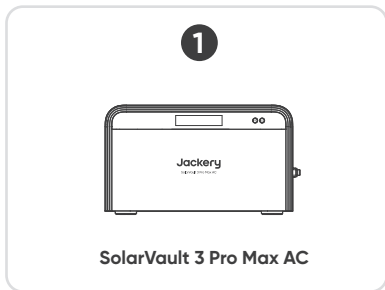

PRÉSENTATION DU PRODUIT

Le SolarVault 3 Pro Max AC est équipé d'un onduleur bidirectionnel et des batteries très fiables dans un seul équipement. Il peut être installé à divers environnements domestiques (garage, balcon, cour, terrasse), pour un usage écoresponsable dans de multiples scénarios.

● CONNECTIVITÉ BIDIRECTIONNELLE AU RÉSEAU CA

Grâce à cette fonctionnalité, le produit peut à la fois fournir de l'électricité au réseau domestique et en recevoir. En **Mode IA** et en **Mode autoconsommation**, le système gère automatiquement le flux d'énergie en fonction de votre plan d'efficacité énergétique de la maison, ce qui permet d'alimenter en continu les appareils électroménagers. Si la batterie est faible, il est possible de la recharger rapidement en **Mode Personnalisé** afin de garantir une alimentation électrique suffisante en cas d'urgence.

● EPS/MICRO-ONDULEUR

Une fiche secteur (**AC Socket**) est intégrée au produit, qui peut fournir jusqu'à **3680 W** lorsqu'il est connectée au réseau et **2500W(avec au moins un bloc-batterie)** lorsqu'il est hors réseau. Si un **système PV de balcon** avec un micro-onduleur est déjà installé dans votre maison, il suffit de brancher son connecteur dans la prise CA pour l'intégrer au Système de Batterie Solaire Jackery. Dans un premier temps, l'électricité provenant de la prise CA alimente votre maison, puis tout excédent d'énergie est stocké dans la batterie.

● EXTENSION EMPILABLE

Il est possible de monter jusqu'à 5 blocs-batteries installation empilables, pour une capacité énergétique totale par tour de 2,52, 5,04, 7,56, 10,08, 12,6 ou 15,12 kWh.

● CONTRÔLE À DISTANCE/LOCAL

Ce produit prend en charge le contrôle à distance et au niveau local. Dès que vous n'êtes connecté à un réseau Wi-Fi ou Ethernet, il est possible de surveiller son état de fonctionnement en temps réel, même si vous n'êtes pas sur le même réseau local.

En cas de mauvaise connexion réseau, il est possible de passer manuellement en mode Bluetooth. En mode Bluetooth, il est toujours possible de consulter les données de production et de consommation d'énergie en temps réel du produit ; cependant, les données historiques ne peuvent pas être consultées ni actualisées.

● MODE DE FONCTIONNEMENT

Quatre modes de fonctionnement peuvent être configurés à l'aide de l'application Jackery : Personnalisé, Autoconsommation, Mode tarifaire et Mode IA.

● ÉTAT DE VEILLE

Si, après 10 minutes, le produit ne reçoit aucune Entrée PV ou ne dispose d'aucun plan énergétique domestique en cours, il passe automatiquement en état de **Veille** afin de minimiser sa consommation d'énergie. Il vous est également possible d'activer manuellement l'état de veille dans l'application.

Dans l'état de **Veille**, le produit cesse de fournir de l'énergie tout en restant sous tension, ce qui vous permet de continuer à consulter ses informations d'état.

Il vous est possible de désactiver la fonction de veille automatique dans l'application afin d'empêcher le produit de passer automatiquement en état de **Veille**.

● PRÉCHAUFFAGE

Le SolarVault 3 Pro Max AC fonctionne plus efficacement à une température ambiante comprise entre 15 °C et 30 °C. Lorsque la température ambiante descend en dessous de 0 °C, le produit active automatiquement le préchauffage de la batterie avant la charge, et son écran LCD affiche l'icône de préchauffage.

Au cours de ce processus, l'appareil puise de l'énergie dans le système PV, le réseau électrique ou sa propre batterie afin d'optimiser les conditions de charge. La durée du processus de chauffage varie en fonction de la température ambiante et du niveau de charge de la batterie. La charge ne commence qu'une fois le préchauffage terminé.

● SYSTÈME D'EXTINCTION D'INCENDIE

Extinction à l'aide de l'aérosol condensé

proactive les risques d'incendie potentiels. Une fois activé, le système libère le liquide de refroidissement et l'aérosol à l'intérieur du produit en moins d'une seconde. De multiples mécanismes d'extinction d'incendie fonctionnent alors conjointement, supprimant efficacement l'inflammation et la propagation du feu, et garantissant le fonctionnement fiable à long terme du produit de stockage d'énergie.

SYSTÈME DE BATTERIE SOLAIRE

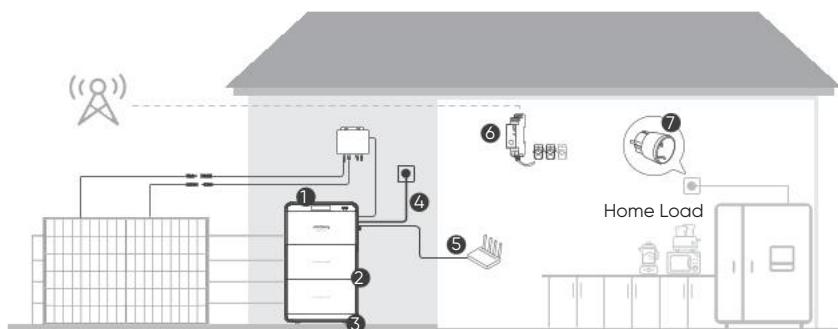
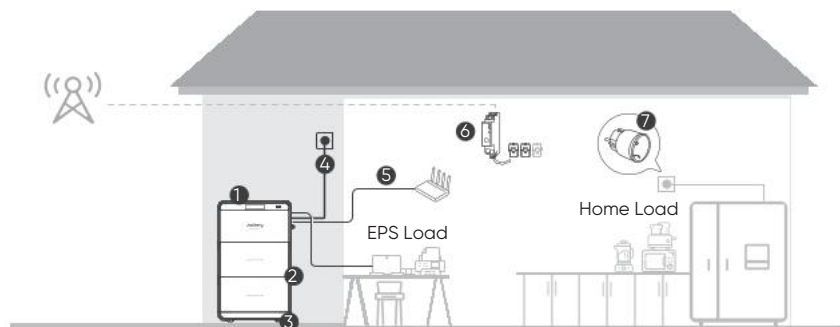

①	SolarVault 3 Pro Max AC	SolarVault 3 Pro Max AC est le produit phare du système.
②	SolarVault 3 BP2500 (vendue séparément)	Il est possible d'empiler jusqu'à 5 blocs-batteries dans une seule tour. Voir « Installation ».
③	SolarVault 3 Base (vendue séparément)	Il sert de support au bloc-batterie et à SolarVault 3 Pro Max AC, pour faciliter leur déplacement.

④	Câble CA	Permet de connecter SolarVault 3 Pro Max AC au réseau électrique. Voir « Connexion au réseau ». Les Jackery Câble CA (10m) et Jackery Câble de raccordement CA H07RN-F 10m (1,5mm²) sont disponibles à l'achat séparément sur notre site web si nécessaire.
⑤	Jackery Câble Ethernet étanche (10m) (vendu séparément)	SolarVault 3 Pro Max AC est compatible avec la communication Ethernet lorsqu'elle est utilisée avec un routeur domestique. Il est possible d'établir une connexion filaire en achetant ce câble réseau séparément si nécessaire.
⑥	Compteur/compteur d'énergie intelligent (vendu séparément)	<p>Il permet de surveiller la consommation d'énergie domestique et assure la communication avec l'application Jackery afin d'optimiser la consommation d'énergie via un réseau sans fil. Vous pouvez acheter les options suivantes séparément sur notre site Web et choisir celle qui correspond à vos besoins.</p> <ul style="list-style-type: none"> • Jackery Smart Meter 1 Phase • Jackery Smart Meter 3 Phases • Shelly Pro 3EM 120A • Shelly Pro EM-50 • Jackery Smart Meter Lecteur TIC • Jackery Smart Meter Lecteur DO • Jackery Smart Meter Lecteur P1 <p>Vous trouverez les instructions d'installation dans le manuel d'utilisation de l'appareil. Si vous souhaitez l'ajouter au système, consultez le <i>Manuel d'utilisation de l'application Jackery</i>.</p>
⑦	Jackery Prise Connectée (vendu séparément)	Ce système permet de contrôler et de surveiller la consommation d'énergie des appareils et communique avec l'application Jackery afin d'optimiser la consommation d'énergie. Il est possible de connecter jusqu'à huit prises intelligentes. Si vous souhaitez l'ajouter au système, consultez le <i>Manuel d'utilisation de l'application Jackery</i> .

COMPOSANTS

● Vue de face

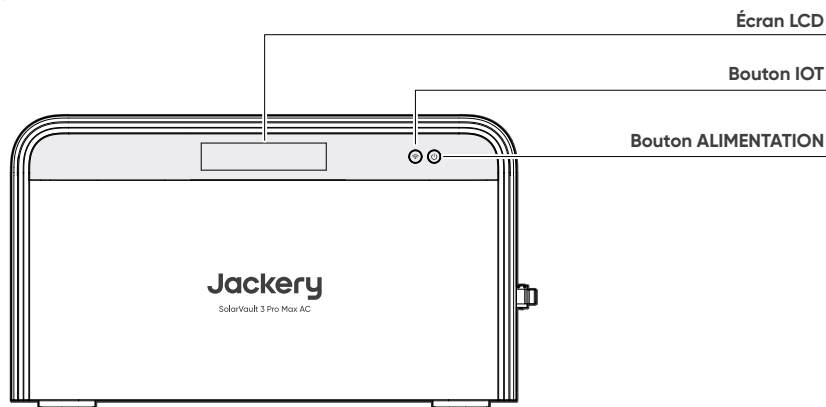

● Vue droite

Entrée/Sortie CA (AC Socket)

230V-50Hz, 10,9A Max, 2500W Max

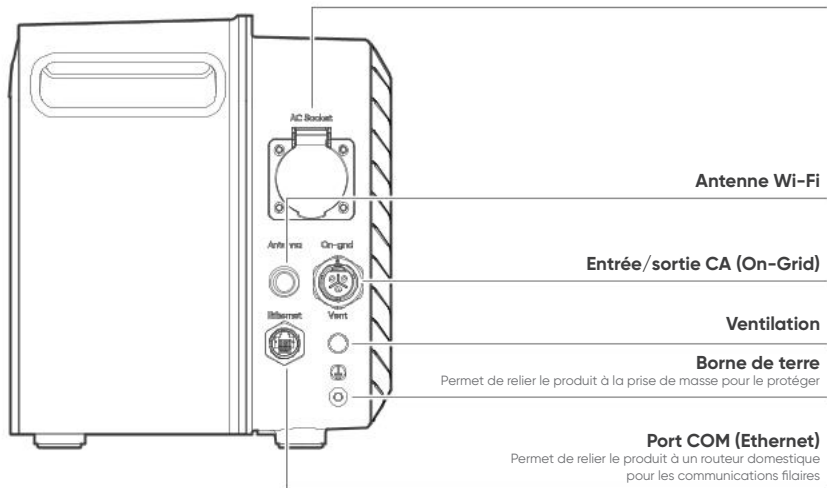

● Vue de dessous

Port d'extension de la batterie



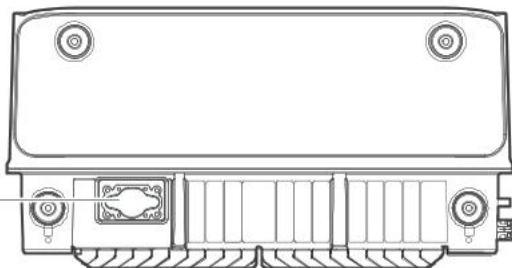

Faites le branchement à un bloc-batterie 32,5 V-46,8 V, 76 A max.





ATTENTION

Vous ne devez en aucun cas toucher les composants de ces ports CA et CC, ou ceux qui y sont raccordés, en raison du risque d'électrocution lorsque l'appareil est en marche.

COMMANDE PAR BOUTON

Bouton	Opération	Fonction
 Alimentation	 3s Maintenez 3 secondes	Pour allumer/éteindre le système
	Appuyez une fois lorsque le produit est allumé	Pour allumer/éteindre l'écran LCD
	Appuyez deux fois lorsque l'écran LCD est allumé en discontinu.	Pour maintenir l'écran LCD allumé en permanence
 IoT	Maintenez 6 secondes	Appuyez une fois pour réinitialiser les paramètres Wi-Fi du produit
 +  Alimentation IoT	Maintenez 3 secondes	Appuyez une fois pour activer/désactiver la prise de courant Sortie

INDICATEUR LED

LED	Comportement	État du produit
 Alimentation	Marche	Produit sous tension; port de prise CA activé
	Clignote	Produit sous tension; port de prise CA désactivé
	Arrêt	Produit hors tension
 IoT	Marche	Wi-Fi/Bluetooth activé et apparié
	Clignote	Wi-Fi/Bluetooth activé mais non apparié
	Arrêt	Wi-Fi/Bluetooth désactivé







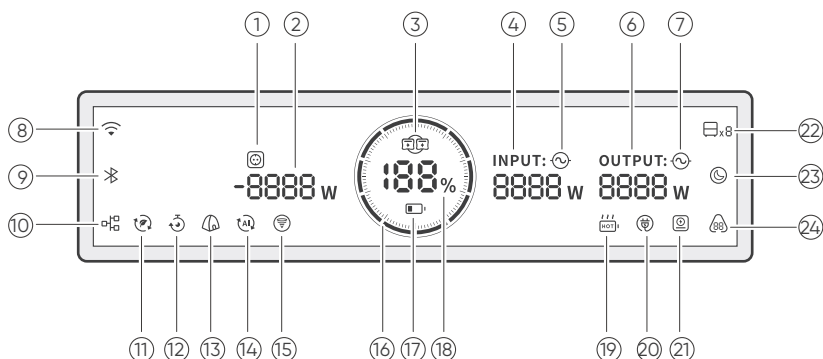



COMMANDE PAR L'ÉCRAN LCD

État de l'écran LCD	Activation	Désactivation
Allumer en discontinu L'écran LCD s'éteint automatiquement et entre en mode veille après 2 minutes d'inactivité.	<ul style="list-style-type: none"> • Micro-onduleur ou connectée au réseau • Produit sous tension • Appuyez sur le bouton ALIMENTATION ou IoT 	Appuyez sur le bouton d'alimentation principal.
Allumé en continu L'écran LCD s'éteint automatiquement après 2 heures d'inactivité.	Appuyez deux fois sur le bouton d'alimentation principal lorsque l'écran LCD est allumé en discontinu.	Appuyez sur le bouton d'alimentation principal.
Clignotement	Le système rencontre une erreur.	Appuyez sur le bouton d'alimentation principal.

AFFICHAGE LCD



①		Prise CA	Allumé : La prise CA est activée. Éteint : La prise CA est désactivée.
②	8888 W	Alimentation de la prise CA	Permet d'afficher la puissance d'entrée/sortie de la prise CA en watts. Un symbole moins s'affiche. Ce symbole apparaît avant les chiffres. Cela se produit lorsque le port de la prise CA est connecté à un micro-onduleur. L'alimentation est fournie via le port.
③		Parallèle	Allumé : La connexion en parallèle a été établie avec succès. Éteint : La connexion en parallèle n'est pas établie.
④	INPUT: 8888 W	Alimentation d'entrée connectée au réseau électrique	Affiche la puissance d'entrée réseau (On-Grid) en watts.
⑤		Indicateur d'entrée connectée au réseau électrique	Le port connectée au réseau électrique est sur le réseau électrique.
⑥	OUTPUT: 8888 W	Puissance de sortie connectée au réseau électrique	Affiche la puissance de sortie réseau (On-Grid) en watts.
⑦		Indicateur de sortie connectée au réseau électrique	Le port connectée au réseau électrique est sur le réseau électrique.
⑧		Wi-Fi	Allumé : Wi-Fi connecté. Clignotant : Prêt à se connecter au Wi-Fi. Éteint : Wi-Fi désactivé.
⑨		Bluetooth	Allumé : Bluetooth connecté. Clignotant : Prêt à se connecter au Bluetooth. Éteint : Bluetooth désactivé.
⑩		Ethernet	Allumé : Ethernet connecté Éteint : Ethernet déconnecté.

11		Mode tarifaire	Dans ce mode, le produit optimise automatiquement la consommation d'énergie en fonction des tarifs d'électricité dynamiques ou personnalisés. Il se charge lorsque les tarifs sont bas et réinjecte l'électricité sur le réseau lorsqu'ils sont élevés, ce qui le rend idéal pour les foyers soumis à des tarifs d'électricité variables. En dehors des heures de pointe et creuses, le produit reste en veille.
12		Personnalisé	Dans ce mode, le produit se charge/se décharge selon le plan défini dans l'application. En dehors des périodes programmées, il suit la stratégie énergétique du foyer. Utilisez ce mode si votre système ne comprend pas de capteur de mesure ou de compteur d'énergie intelligent permettant de surveiller la consommation du foyer en temps réel.
13		Mode Autoconsommation	La fonction principale du produit dans ce mode est d'optimiser l'utilisation de l'énergie solaire et de minimiser la dépendance à l'électricité du réseau en garantissant la priorité à l'énergie solaire stockée issue du système photovoltaïque à micro-onduleur. Cela permet de réduire les coûts d'électricité. SolarVault 3 Pro Max AC doit être connectée simultanément à un micro-onduleur et au réseau. Ce mode est activé par défaut. Vous pouvez changer de mode de fonctionnement dans l'application. Utilisez ce mode si votre système comprend un capteur de mesure ou un compteur d'énergie intelligent.
14		Mode IA	Dans ce mode, le produit règle également la production solaire, la charge et la décharge de la batterie, ainsi que la consommation d'énergie du réseau en fonction des tarifs d'électricité dynamiques ou des tendances historiques de production et de consommation d'électricité.
15		Alerte relative aux conditions météorologiques extrêmes	Allumé : Alerte relative aux conditions météorologiques extrêmes activée. Le produit consulte les prévisions météorologiques pour identifier automatiquement les tempêtes ou autres conditions météorologiques extrêmes, et recharge sa batterie à pleine capacité lorsqu'une alerte est émise. Cela garantit une alimentation de secours en cas de panne. Éteint : Alerte relative aux conditions météorologiques extrêmes désactivée.
16		Indicateur de puissance de la batterie	Lorsque le produit est en cours de charge, le cercle orange autour du pourcentage de la batterie s'allume en séquence. Lorsqu'il recharge d'autres appareils, le cercle orange reste allumé.
17		Indicateur de Batterie Faible	Allumé : Le SOC de la batterie est inférieur à 20 %. Clignotant : Le SOC de la batterie est inférieur à 5 %. Éteint : Le SOC de la batterie n'est pas inférieur à 20 % ou le produit est en charge.
18		Pourcentage de batterie restant	Affiche le pourcentage de batterie restant.
19		Préchauffage de la batterie	Allumé : Le produit commence à préchauffer sa batterie. Éteint : Le produit ne préchauffe pas sa batterie.
20		Charge par un tiers	Le produit charge sa batterie. Il le fait en puisant de l'énergie dans des systèmes PV supplémentaires. Ceux-ci sont situés dans votre maison.
21		Indicateur du compteur intelligent	Allumé : Un compteur intelligent est en ligne. Éteint : Soit aucun compteur intelligent n'a été ajouté au système, soit le compteur intelligent est hors ligne.
22		Batteries connectées	Indique que le produit est connecté au nombre spécifié de blocs-batterie.
23		Veille	Le produit passe en état de veille. Vous pouvez utiliser l'application pour passer en état de veille ou en sortir.
24		Code d'erreur	Une erreur de fonctionnement est survenue. Veuillez consulter la section « Code d'erreur » pour plus de détails.

PRÉ-INSTALLATION

PROCESSUS GÉNÉRAL

Si vous souhaitez installer et configurer un système domestique complet, suivez les étapes décrites ci-dessous.

①	Préparez le site d'installation.	Veillez vous référer à la section « Préparation du site ».
②	(Optionnel) Empilez les batteries.	Voir « Installation ».
③	Faites le raccordement au réseau électrique.	Voir « Connexion au réseau ».
④	Branchez à une charge CA (EPS). Sinon, connectez-vous à un micro-onduleur existant.	Veillez vous référer à la section « Raccordement à une charge CA » ou « Raccordement à un micro-onduleur ».
⑤	(Facultatif) Veuillez vous connecter à un routeur.	Veillez vous référer à la section « Raccordement à un routeur (via une connexion Ethernet) ».
⑥	Allumez SolarVault 3 Pro Max AC.	Voir « Fonctionnement ».
⑦	Configurez via l'application Jackery.	Voir <i>Manuel d'utilisation de l'application Jackery</i> .

PRÉPARATION DU SITE

● Emplacement d'installation

Veillez installer le produit dans un endroit sec et bien ventilé, sur une surface stable et plane. Le sol ne doit pas être incliné de plus de 5 degrés.

Pour une utilisation domestique à long terme, assurez-vous que le produit est éloigné du feu, du soleil direct, de la pluie ou de la neige.

ATTENTION

- Veillez à ce que le produit soit hors de portée des enfants.
- Pour garantir un fonctionnement optimal et une durée de vie prolongée, la température et l'humidité ambiantes ne doivent pas dépasser 55 °C et 95 %.
- Ne pas utiliser l'appareil à plus de 2000 m d'altitude.
- Ne pas placer l'appareil à proximité de matériaux inflammables.
- Ne posez rien sur le produit. Ne recouvrez pas le produit.
- N'installez pas l'onduleur à proximité d'une antenne de télévision ou de toute autre antenne, ni de câbles d'antenne.

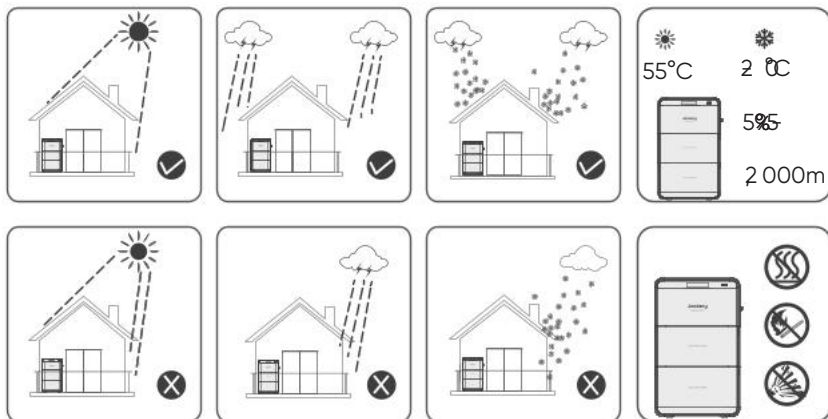

● Espaces libres d'installation

Il doit y avoir suffisamment d'espace autour du produit pour permettre la dissipation de la chaleur.

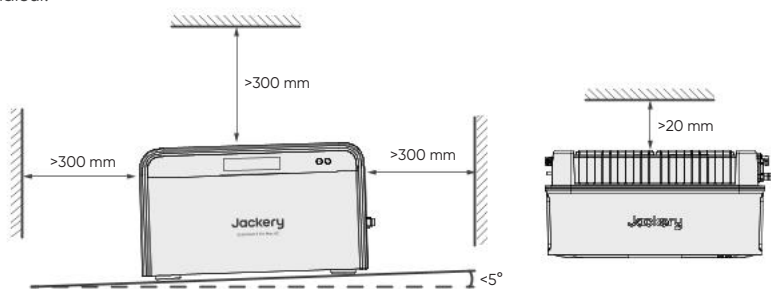

ACCÈS INTERNET

Pour tirer le meilleur parti des fonctionnalités intelligentes du produit, choisissez un emplacement disposant d'un accès Internet afin que le produit reste connecté à l'application Jackery.





REMARQUE

- Si vous rencontrez des difficultés avec un signal Wi-Fi faible ou indisponible chez vous, pensez à vous procurer un répéteur ou un amplificateur Wi-Fi pour le renforcer.
- Veillez à ce que l'antenne ne soit pas obstruée afin que le produit puisse recevoir un signal puissant.

INSTALLATION

Ce produit permet d'augmenter la capacité de production grâce à un empilement de 5 unités SolarVault 3 BP2500 maximum, afin de répondre à vos besoins en matière de capacité de production élevée. En cas d'acquisition séparée du SolarVault 3 BP2500, veuillez lire attentivement ce chapitre afin de garantir une installation correcte avec SolarVault 3 Pro Max AC.

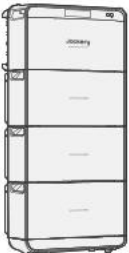
SYSTÈME DE BATTERIE

Jackery SolarVault 3 Pro Max AC			
Bloc-batterie	0	1	2
Énergie	2520Wh	5040Wh	7560 Wh
Puissance de charge nominale	1800W	2500W	2500W
Puissance de décharge nominale	1600W	2500W	2500W
Jackery SolarVault 3 Pro Max AC			
Bloc-batterie	3	4	5
Énergie	10080Wh	12600Wh	15120Wh
Puissance de charge nominale	2500W	2500W	2500W
Puissance de décharge nominale	2500W	2500W	2500W

ÉQUIPEMENT NÉCESSAIRE

Les outils suivants peuvent être requis pour l'installation et le câblage.



Niveau



Marqueur



Mètre ruban



Tournevis cruciforme



Perceuse et forets



Marteau

Contenu des blocs-batterie



Bloc-batterie

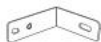

Équerres de fixation



Boulon d'ancrage



Vis



Manuel d'utilisation



Vendu séparément

Contenu de la base



Base



Manuel d'utilisation



Vendu séparément

INSTALLATION EMPILÉE

ATTENTION Veillez à ce que le produit soit hors tension pendant l'installation.

- 1 Placez la base SolarVault 3 (au cas où vous l'auriez achetée séparément) ou le bloc-batterie inférieur contre le mur.

ATTENTION

- Si la surface n'est pas plane et solide, la pile risque de tomber et de causer des blessures.
- Si l'endroit est facilement inondable, placez ce produit sur un support pour le séparer de l'eau.

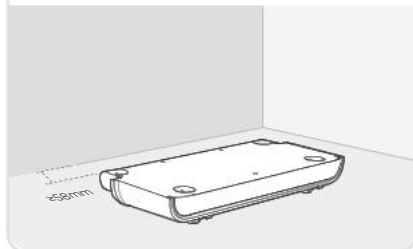

- 2 Retirez les couvercles anti-poussière et les capuchons inférieurs.

ATTENTION Conservez les capuchons inférieurs et les couvercles anti-poussière en lieu sûr pour un stockage séparé ultérieur.



Port d'extension de la batterie

Connecteur de batterie

- 3 Empilez les blocs-batteries et SolarVault 3 Pro Max AC.
Orientez le port d'extension de batterie vers le connecteur de batterie pour empiler les blocs-batteries et SolarVault 3 Pro Max AC dans l'ordre.

ATTENTION Gardez le capuchon inférieur du bloc-batterie inférieur installé.

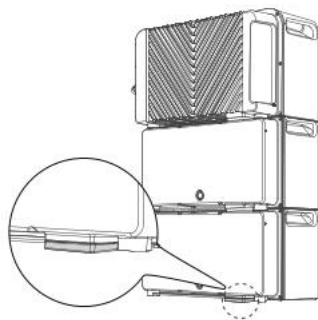

- 4 Fixez la tour empilée au mur.
Installez les fixations murales des deux côtés des blocs-batteries.

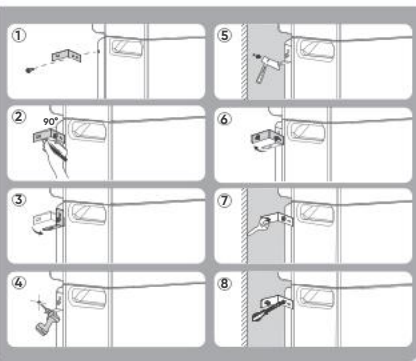
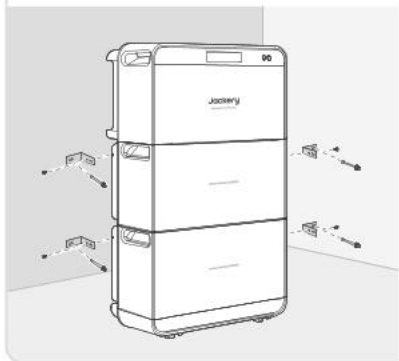

- 5 Reliez SolarVault 3 Pro Max AC et le bloc-batterie adjacent à l'aide des fixations d'interverrouillage.

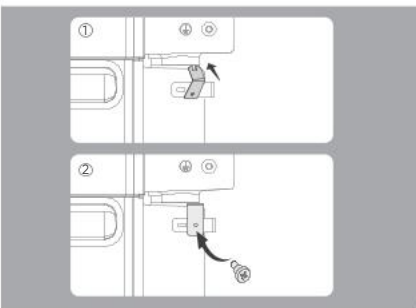
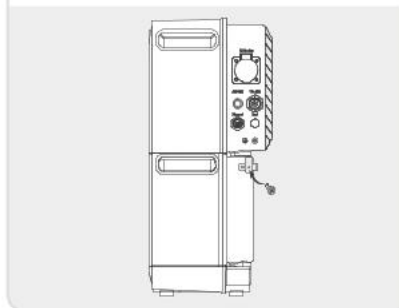

L'installation est terminée.

CÂBLAGE

ATTENTION Veillez à ce que le produit soit hors tension pendant le câblage.

CONNEXION AU RÉSEAU

Il permet une connexion permanente au point de raccordement au réseau électrique d'un bâtiment. Utilisez un tournevis pour retirer le capuchon étanche du connecteur. Raccordez le câble CA fourni dans l'emballage au port connecté au réseau électrique et à une prise murale. Si vous avez besoin d'une puissance de sortie plus élevée, contactez un électricien agréé afin de vérifier la sécurité de votre circuit et de vous assurer que la puissance de sortie est conforme aux normes de sécurité nationales et locales. Après confirmation de l'électricien, vous pouvez demander l'augmentation de la puissance de sortie à 2500 W via l'application Jackery.

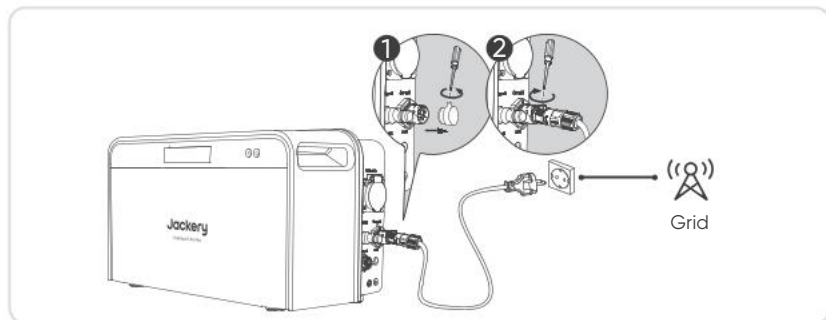

ATTENTION

SolarVault 3 Pro Max AC doit être reliée à la terre lorsque vous l'utilisez. Veillez à ce que le circuit électrique de votre domicile soit correctement mis à la terre.

Pour retirer le câble CA, procédez comme suit :

1. Éteignez le produit.
2. Utilisez un tournevis pour desserrer la vis.
3. Appuyez sur la pièce rotative vers la gauche, puis retirez le connecteur.
4. Remettez le couvercle étanche du connecteur en place.

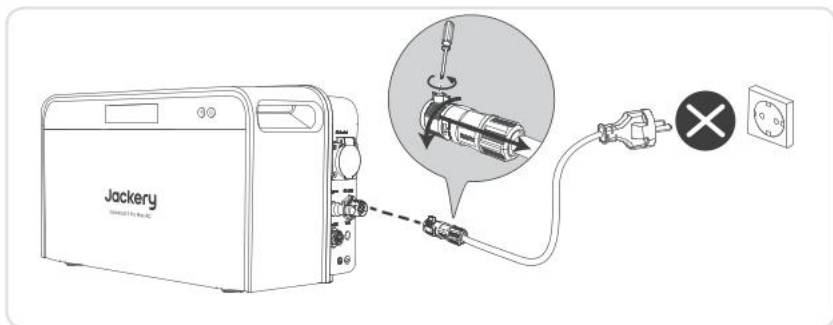

RACCORDEMENT À UNE CHARGE CA

AC Socket votre appareil électrique directement sur le port Prise CA (

ATTENTION Pour éviter tout risque d'électrocution, n'utilisez pas ce port par temps de pluie.

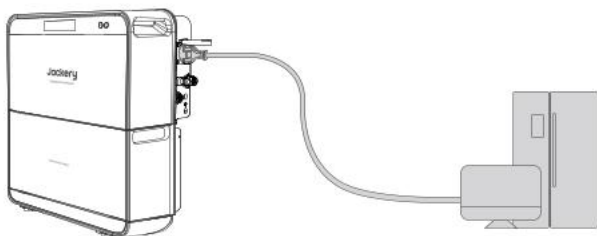

EPS : Alimentation électrique de secours

Ce port prend en charge une puissance de sortie CA maximale de 3680 W (mode Bypass) en fonctionnement sur réseau électrique et de 2500W(avec au moins un bloc-batterie) en fonctionnement hors réseau électrique. Vous pouvez utiliser ce port pour alimenter votre unité. Dans le cas d'une panne de l'alimentation principale, le groupe électrogène passe automatiquement en mode batterie en 20 ms. Puisqu'il ne s'agit pas d'une alimentation sans interruption (ASI) professionnelle, le temps de commutation ne peut pas être de 0 ms.

ATTENTION

- Ne la branchez pas à un équipement qui nécessite une grande puissance de l'onduleur, tel que les serveurs de données ou les stations de travail (workstations).
 - Veuillez effectuer plusieurs tests pour confirmer sa compatibilité avant toute utilisation.
 - N'utilisez pas plus d'une unité à la fois pour éviter de déclencher la sécurité anti-surcharge.
- Le non-respect de ces consignes pourrait entraîner une panne de l'équipement ou une perte des données, pour lesquelles nous ne pouvons être tenus pour responsables.

RACCORDEMENT À UN MICRO-ONDULEUR

Le port de prise CA est bidirectionnel. En plus de la charge AC, elle peut également être branchée à un micro-onduleur pour l'alimentation CA, à condition qu'il soit conforme à la réglementation locale. Le port a une puissance d'entrée maximale de 2500W(avec au moins un bloc-batterie) lorsque le produit est hors réseau électrique et de 3680 W lorsqu'il est connectée au réseau électrique.

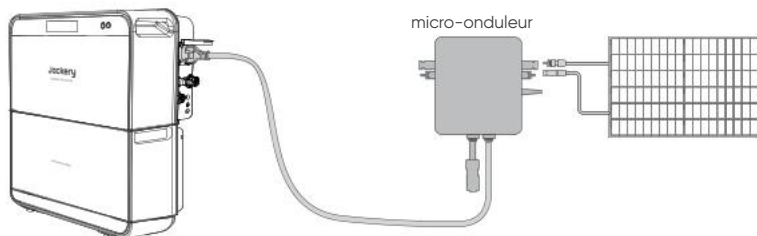

REMARQUE

- Seuls les micro-onduleurs sont pris en charge pour l'entrée CA via ce port. Il est strictement interdit d'utiliser d'autres sources d'alimentation, telles que des générateurs diesel, afin d'éviter tout dommage au produit ou tout problème de performance.
- Si le système fonctionne en mode hors réseau, le port de prise CA arrête automatiquement l'alimentation si le niveau de charge de la batterie dépasse la limite supérieure.

RACCORDEMENT AU ROUTEUR (VIA UNE CONNEXION ETHERNET)

Si le signal Wi-Fi est faible ou indisponible, vous pouvez acheter un câble Ethernet étanche pour permettre les communications filaires pour ce produit.

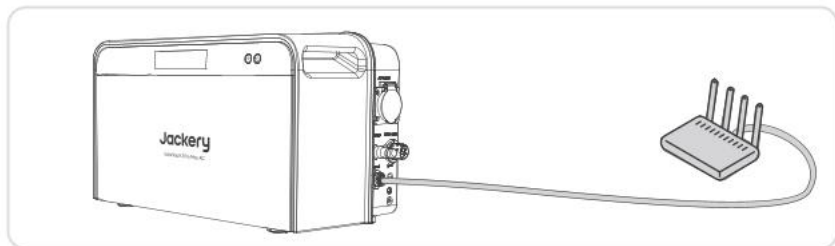

FONCTIONNEMENT

MARCHE/ARRÊT

● MARCHE

Si le produit est débranché de toute source **POWER** alimentation, appuyez sur le bouton (d'alimentation) et maintenez-le enfoncé pendant plus de 3 secondes jusqu'à ce que les voyants s'allument.

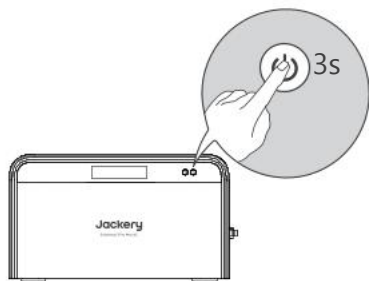

Le produit s'allume dès qu'il reçoit de micro-onduleur ou du réseau.

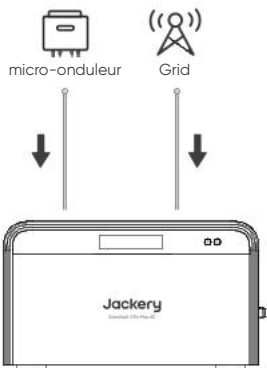

SolarVault 3 Pro Max AC est allumée. SolarVault 3 Pro Max AC fonctionne par défaut en mode autoconsommation lorsqu'elle est mise sous tension pour la première fois.

● ARRÊT

Maintenez le bouton **POWER** (d'alimentation) pendant au moins 3 secondes pour éteindre tous les voyants. SolarVault 3 Pro Max AC est éteint.

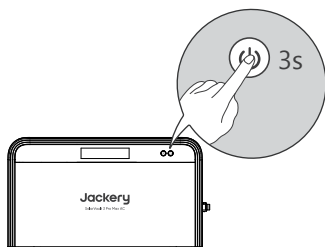

Lorsqu'il fonctionne hors réseau, le produit s'éteint automatiquement après 2 heures sans entrée ou sortie d'alimentation.

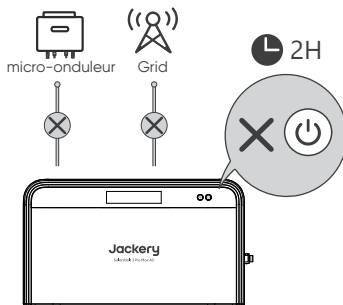

REMARQUE

Si le produit n'est pas utilisé pendant une période prolongée, mettez-le hors tension et déconnectez les câbles CA. Reportez-vous à la section « Stockage » pour plus d'informations.

ACTIVEZ/DÉSACTIVEZ LA SORTIE DE LA PRISE CA

Prérequis : Le produit est allumé.

Lorsque la puissance de sortie CA est inférieure à 25 W dans une application hors réseau, le port s'éteint automatiquement après 12 heures. La fonction d'arrêt automatique peut être désactivée soit en réglant le port pour qu'il s'éteigne automatiquement après 2, 8, 12 ou 24 heures, soit dans l'application.

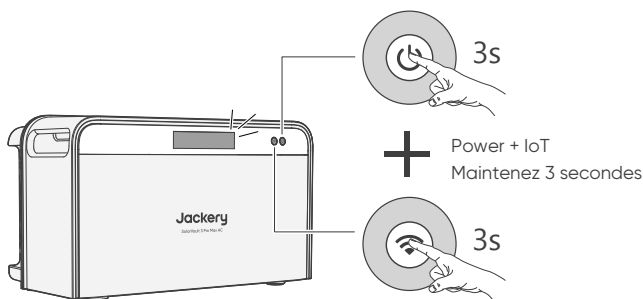

ENTRETIEN RÉGULIER

ATTENTION

Débranchez le produit des sources d'alimentation externes et mettez-le hors tension avant d'effectuer toute opération de maintenance.

VÉRIFICATION DE LA DISSIPATION THERMIQUE

Si l'appareil réduit régulièrement sa puissance de sortie en raison de températures élevées, améliorez les conditions de dissipation de la chaleur.

- Assurez-vous que le dessus et l'arrière du produit ne sont pas obstrués.
- Nettoyez le dissipateur thermique de l'appareil.

VÉRIFICATION DES CÂBLES ET DES CONNECTEURS

Vérifiez chaque année si les connecteurs et les câbles présentent des dommages visibles de l'extérieur. Si les connecteurs ou les câbles présentent des signes de dommages visibles, remplacez-les.

CHARGE COMPLÈTE RÉGULIÈRE

Si la batterie n'a pas été complètement chargée depuis longtemps, le système effectuera automatiquement une charge complète une fois par mois afin de prolonger la durée de vie de la batterie et d'offrir une meilleure expérience utilisateur.

STOCKAGE

Conserver dans un endroit sec et propre, avec une bonne ventilation. Température et humidité de stockage :

- 1 mois : -20 à 45 °C (0 à 70 % HR)
- 3 mois : 0 à 45 °C (0 à 70 % HR)
- 12 mois : 0 à 25 °C (0 à 70 % HR)

Si ce produit est stocké pendant 3 à 6 mois, effectuez un entretien manuel régulier en suivant les étapes ci-dessous :

1. Ouvrez l'application Jackery et activez le mode Personnalisé. Chargez complètement la batterie, puis laissez-la reposer pendant 30 minutes.
2. Passez en mode Autoconsommation et réglez le **Plan d'énergie domestique** sur 800 W. Déchargez la batterie pendant environ 75 minutes jusqu'à ce que son niveau de charge atteigne 60 %.
3. Mettez le produit hors tension, débranchez tous les câbles et rangez le produit dans l'environnement recommandé.

RÉSOLUTION DES PROBLÈMES FRÉQUENTS

CODE D'ERREUR

Si l'un des codes d'erreur suivants apparaît, suivez les actions correctives indiquées pour résoudre le problème. Si l'erreur persiste, veuillez contacter le service à la clientèle de Jackery.

Code d'erreur	Mesures correctives
F0	<ol style="list-style-type: none">1. Veillez à ce que la température ambiante se situe dans la plage de fonctionnement du produit.2. Chargez le produit via des panneaux solaires ou une prise murale CA jusqu'à ce que l'erreur disparaisse.
F1	<ol style="list-style-type: none">1. Attendez que le réseau se normalise avant de charger le produit via une prise murale CA.2. Vérifiez si les entrées et sorties d'air sont obstruées; assurez un espace de 30 cm de chaque côté du produit.3. Assurez-vous que la prise murale connectée au câble CA est correctement mise à la terre.4. Placez le produit dans un endroit qui n'est pas exposé à la lumière directe du soleil ou à des températures ambiantes élevées.5. Déconnectez toutes les charges du produit. Laissez le produit inactif et attendez que l'erreur disparaisse.6. Redémarrez le produit.
E1	Redémarrez le produit.
E2	Redémarrez le produit.
E3	Redémarrez le produit.
E4	Redémarrez le produit.
E5	Redémarrez le produit.
E6	Redémarrez le produit.
E7	Redémarrez le produit.

QUESTIONS FRÉQUENTES

Le tableau suivant répertorie les problèmes courants que vous pourriez rencontrer lors de l'utilisation du produit. Pour consulter les dernières questions fréquentes, rendez-vous sur notre site Web officiel.

Symptôme	Rectification
L'application Jackery ne parvient pas à coupler l'appareil avec un réseau.	<ul style="list-style-type: none"> • Vérifiez si le routeur dispose d'un réseau de 2,4 GHz, car l'appareil ne peut se connecter qu'à un réseau de 2,4 GHz. • Vérifiez si l'appareil a déjà été apparié. S'il a été apparié, il doit être désapparié avant de pouvoir être apparié à nouveau.
L'appareil est hors ligne sur l'application Jackery.	<ul style="list-style-type: none"> • Vérifiez si le réseau domestique fonctionne correctement. Si ce n'est pas le cas, redémarrez le routeur. • Vérifiez si le réseau domestique dispose d'un accès Internet. Si ce n'est pas le cas, vous ne pouvez utiliser que le mode local pour afficher les informations sur l'appareil. • Si le réseau domestique fonctionne correctement mais que l'application ne peut pas afficher les informations relatives à l'appareil, contactez votre revendeur ou notre service d'assistance technique.
L'appareil est hors réseau et ne peut pas se décharger.	<ul style="list-style-type: none"> • Assurez-vous que le niveau de charge de l'appareil n'est pas inférieur à 10 %. Si son niveau de charge est inférieur à 10 %, il ne peut pas se décharger lorsqu'il est hors réseau. • Assurez-vous que l'appareil ne présente pas d'autres pannes, telles qu'une surcharge ou une surchauffe. Lorsque l'appareil présente une panne, il ne peut pas se décharger.
L'appareil ne peut pas fonctionner après le démarrage et signale un défaut de mise à la terre.	Vérifiez si le port On-Grid dispose d'une connexion de mise à la terre, et si la connexion de mise à la terre est en bon état. Si la connexion à la terre est mauvaise, l'appareil ne peut pas fonctionner.
La puissance de sortie de l'appareil est faible.	<ul style="list-style-type: none"> • Assurez-vous que l'appareil ne surchauffe pas, ce qui pourrait entraîner des limitations de puissance. • Si aucune des situations ci-dessus ne s'applique, contactez votre revendeur ou notre assistance technique.
Un bloc-batterie ne fonctionne pas dans le système et son état de charge est inférieur à 5 %.	<ol style="list-style-type: none"> 1. Éteignez le système. 2. Attendez 5 minutes et allumez-le à nouveau. Le système rechargera automatiquement la bloc-batterie possédant le moins de puissance. 3. Si le bloc-batterie n'est pas réparé après le redémarrage, contactez votre revendeur ou notre support technique pour obtenir de l'aide.

SPÉCIFICATIONS

● INFORMATIONS GÉNÉRALES

Nom du produit	Jackery SolarVault 3 Pro Max AC		
Numéro de modèle	JS3-2500PMB-GY	JS3-2500PMB-GY-15	JS3-2500PMB-GY-25
Poids	25,5±0,5kg		
Dimensions	485 × 248 × 282 mm		
Indice de protection contre la pénétration	IP65		
Degré de pollution	III		
Classe de protection	I		
Catégorie de surtension	II (DC); III (AC)		
Topologie de l'onduleur	Isolé		
Communications	Wi-Fi, Bluetooth, Ethernet		

● INFORMATIONS SUR LA BATTERIE

Code IEC	IFpR41/136[3P13S]M/-20+50/90
Chimie des cellules	LiFePO ₄
Énergie totale	2520Wh
Capacité totale	60,6Ah
Tension nominale de la batterie	41,6Vd.c.
Plage de tension de la batterie	32,5-45,5Vd.c.
Courant de charge/décharge	46A/48,8 A Max.
Durée de vie	6000 Cycles, 90%DOD, ≥70%SOH

● ENTRÉE/SORTIE (ON-GRID)

Puissance d'entrée CA max.	3680 W		
Puissance apparente d'entrée CA max.	3680 VA		
Courant d'entrée CA max.	16A		
Puissance de sortie CA max.	2500 W	1500W	800 W
Puissance apparente de sortie CA max.	2500 VA	1500VA	800 VA
Courant de sortie CA max.	10,9 A	6,5A	3,5 A
Tension du réseau électrique	L/N/PE, 230V-50Hz		
Plage du facteur de puissance	0,8 retard à 0,8 avance		
Puissance d'entrée CA max. (mode Bypass)	3680W		
Courant d'entrée CA max. (mode Bypass)	16A		

● ENTRÉE/SORTIE (AC SOCKET)

Puissance d'entrée CA max.	2500W ¹⁾
Puissance apparente d'entrée CA max.	2500VA
Courant d'entrée CA max.	10,9A
Puissance de sortie CA max.	2500W ²⁾
Puissance apparente de sortie CA max.	2500VA

Courant de sortie CA max.	10,9A
Tension de fonctionnement	L/N/PE, 230V~50Hz
Plage du facteur de puissance	0,8 lagging to 0,8 leading
Puissance de sortie CA max. (mode Bypass)	3680W
Courant de sortie CA max. (mode Bypass)	16A

①: Ce port prend en charge jusqu'à 2500W de puissance d'entrée lorsque le produit est connecté à un ou plusieurs blocs-batterie. Sans bloc-batterie externe, la batterie interne prend en charge jusqu'à 1800W de puissance d'entrée via ce port CA.

②: Ce port fournit jusqu'à 2500W lorsque le produit est connecté à un ou plusieurs blocs-batterie. Sans bloc-batterie externe, la batterie interne alimente jusqu'à 1600W via cette prise CA.

● EXIGENCES ENVIRONNEMENTALES

Température de fonctionnement	-20°C to 55°C
Humidité de fonctionnement	5% to 95% RH

GARANTIE

Si vous souhaitez obtenir plus d'informations sur la garantie du produit, rendez-vous sur eu.Jackery.com.

ANNEXE : INSTRUCTIONS DE CONFIGURATION RÉSEAU

État Bluetooth Low Energy (BLE) : Lorsque le produit n'est pas connecté à un réseau, la diffusion et les services BLE s'activent automatiquement afin de permettre la configuration du réseau via Bluetooth.

REMARQUE : Veillez à ce que votre environnement réseau soit stable pendant la configuration BLE et suivez les instructions pour terminer la configuration.

Le Port 68 est utilisé par SolarVault 3 Pro Max AC pour envoyer des requêtes DHCP au serveur, ce qui lui permet d'obtenir une adresse IP et la configuration réseau essentielle. Cela garantit une connectivité réseau correcte.

Le protocole MQTT utilise le port 1883, ce qui permet à SolarVault 3 Pro Max AC de publier et de s'abonner à des messages lors de la communication avec des appareils IoT.

Le port 67 est utilisé par le serveur DHCP pour attribuer des adresses IP et des détails de configuration aux appareils IoT, ce qui permet une gestion efficace des adresses IP et une allocation efficace du réseau.

COMMANDE PAR APPLICATION

Après avoir terminé l'installation et le raccordement électrique, connecter votre SolarVault 3 Pro Max AC à l'application Jackery. Vous pourrez ensuite gérer votre système à distance. Vous trouverez plus de détails dans le manuel d'utilisation de l'application Jackery.

Recherchez « Jackery » dans Google Play ou dans l'App Store pour installer l'application. Une fois que c'est fait, vous pouvez vous inscrire et vous connecter.



Vous pouvez également scanner le code QR ci-dessous pour télécharger et installer l'application.





VEILIGHEIDSVOORSCHRIFTEN

Bij het gebruik van dit product moeten de basisveiligheidsvoorschriften worden gevolgd, waaronder:

- Lees alle instructies voordat u dit product gebruikt.
- Houd kinderen onder strikt toezicht bij gebruik van dit product om het risico te beperken.
- Er bestaat een risico op elektrische schokken als accessoires worden aanbevolen of verkocht door niet-professionele productfabrikanten.
- Schakel het product uit als het niet wordt gebruikt.
- Demonteer het product niet, omdat dit kan leiden tot onvoorspelbare risico's zoals brand, explosie of elektrische schokken.
- Gebruik het product niet met beschadigde snoeren, stekkers of uitgangskabels, omdat dit kan leiden tot een elektrische schok.
- Laad het product op in een goed geventileerde ruimte.
- Plaats het product op een geventileerde en droge plaats om te voorkomen dat regen en water elektrische schokken veroorzaken.
- Stel het product niet bloot aan vuur of hoge temperaturen (zoals direct zonlicht of in voertuigen bij grote hitte), dit kan ongevallen zoals brand en explosie veroorzaken.

BETEKENIS VAN SYMBOLEN

Symbool	Betekenis
 WAARSCHUWING	Gevaarlijke handelingen die kunnen leiden tot ernstig letsel, overlijden en/of materiële schade.
 OPGELET	Gevaarlijke praktijken die kunnen leiden tot persoonlijk letsel en/of schade aan eigendommen.
OPMERKING	Gevaarlijke praktijken die kunnen leiden tot schade aan apparatuur, gegevensverlies, slechtere prestaties of onverwachte resultaten.
TIP	Vult de belangrijke informatie of bedieningstips in de tekst aan.

WAARSCHUWINGSSYMBOLLEN

	Houd het product buiten het bereik van kinderen.		Demonteer het product niet
	Lees de gebruikershandleiding voor gebruik.		Houd het product uit de buurt van vuur.
	Pas op, heet oppervlak.		Risico op elektrische schok. Wacht 5 minuten tot de energie is ontladen voordat u het product aanraakt.

 <p>Li-ion</p>	<p>Dit symbool geeft aan dat zich een lithium-ion (Li-ion) batterij in het product bevindt en dat deze op de juiste manier moet worden afgevoerd of gerecycled.</p>
	<p>Dit symbool geeft aan dat het product niet als huishoudelijk afval mag worden weggegooid en naar een aangewezen inzamelingspunt voor recycling moet worden gebracht. Een juiste afvalverwerking en recycling dragen bij aan een beter milieu. Voor meer informatie over de verwijdering en recycling van dit product, neem contact op met uw gemeente, afvalverwerkingsdienst of leverancier.</p>
	<p>Batterijen en accu's mogen niet bij het huishoudelijk afval worden weggegooid. Als consument bent u wettelijk verplicht om alle batterijen en accu's in te leveren bij daarvoor aangewezen inzamelpunten, ongeacht of ze gevaarlijke stoffen bevatten. Lever gebruikte batterijen en accu's in bij een plaatselijk inleverpunt, recyclingcentrum of bij de winkel waar u ze heeft gekocht. Een juiste afvalverwerking verzekert dat recycling op een milieuvriendelijke manier gebeurt en voorkomt mogelijke schade aan de menselijke gezondheid en het milieu.</p>

CONFORMITEITSVERKLARING

	<p>Jackery SolarVault 3 Pro Max AC (JS3-2500PMB-GY) mit Bluetooth und WLAN entspricht den grundlegenden Anforderungen und anderen relevanten Bestimmungen der RED-Richtlinie 2014/53/EU. Der vollständige Text der EU-Konformitätserklärung ist unter folgender Adresse verfügbar: https://eu.jackery.com/.</p>
--	---

WAT ZIT ER IN DE DOOS

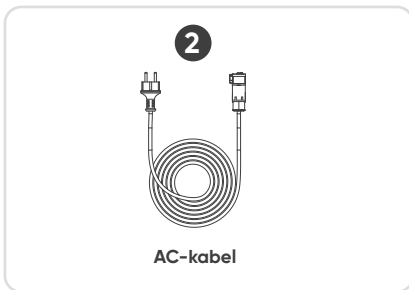
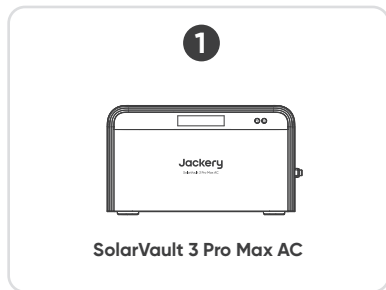

PRODUCTOVERZICHT

De SolarVault 3 Pro Max AC integreert een bidirectionele omvormer en batterijen met hoge betrouwbaarheid in één unit. Het past in allerlei thuisomgevingen, zoals garages, balkons, binnenplaatsen en terrassen, en biedt gebruikers een groene levensstijl in verschillende situaties.

● BIDIRECTIONELE AC-NETVERBINDING

Met deze functie kan het product zowel stroom leveren aan als ontvangen van het elektriciteitsnet. In de **Slimme AI-modus** en **Zelfverbruik**modus beheert het automatisch de energiestroom op basis van uw energieplan voor thuis, waardoor huishoudelijke apparaten continu van stroom worden voorzien. Wanneer de batterij bijna leeg is, kan het product snel opladen in de **Aangepaste** modus om een voldoende stroomvoorziening voor noodgevallen te garanderen.

● EPS/MICRO-OMVORMER

Een AC-uitgang (**AC Socket**) is voorzien op het product en kan maximaal **3680 W** leveren wanneer op het net is aangesloten en **2500 W (met minstens één batterijpakket)** wanneer het niet op het net is aangesloten. Als er al een **balkon-PV-systeem** met een micro-omvormer in uw huis is geïnstalleerd, steekt u de aansluiting gewoon in het AC-stopcontact om het te integreren met het Jackery-Plug In Thuisbatterij Systeem. De elektriciteit van het AC-stopcontact voorziet eerst uw huis van stroom en eventueel overtollige stroom wordt opgeslagen in de batterij.

● STAPELBARE UITBREIDING

Het ondersteunt een stapelbare installatie met maximaal 5 accu's, wat een energiecapaciteit oplevert van 2,52 / 5,04 / 7,56 / 10,08 / 12,6 of 15,12 kWh per toren.

● AFSTANDSBEDIENING/LOKALE BEDIENING

Het product is geschikt voor zowel afstandsbedieningen als lokale bediening. Als het product is verbonden met een Wi-Fi-netwerk of een ethernetverbinding, kan de bedrijfsstatus in realtime worden gecontroleerd, zelfs wanneer u zich niet op hetzelfde lokale netwerk bevindt. Wanneer de netwerkverbinding slecht is, kunt u handmatig overschakelen naar de Bluetooth-modus. In de Bluetooth-modus kunnen de actuele gegevens over de stroomopwekking en het stroomverbruik van het product nog steeds worden bekeken, maar historische gegevens kunnen niet worden geraadpleegd of vernieuwd.

● WERKMODUS

Het product ondersteunt vier werkmodi die kunnen worden ingesteld in de Jackery-app: Aangepaste modus, Zelfverbruik, Tariefmodus en Slimme AI-modus.

● STAND-BY-STATUS

Als het product binnen 10 minuten geen PV-invoer ontvangt of geen actief huishoudelijk energieplan heeft, gaat het automatisch in de **Stand-by**-status om het stroomverbruik te minimaliseren. U kunt het product ook handmatig in de stand-by-status zetten via de app.

In de **Stand-by**-status stopt het product met stroom leveren, maar blijft het ingeschakeld, zodat u de statusinformatie kunt blijven bekijken.

U kunt de automatische stand-by-functie in de app uitschakelen om te voorkomen dat het product automatisch in de **Stand-by**-status gaat.

● VOORVERWARMEN

De SolarVault 3 Pro Max AC werkt het meest efficiënt bij een omgevingstemperatuur tussen 15°C en 30°C. Wanneer de omgevingstemperatuur onder 0 °C daalt, activeert het product automatisch de voorverwarming van de batterij voordat het opladen begint, waarbij het LCD-scherm het pictogram voor voorverwarming weergeeft.

Tijdens dit proces haalt het product stroom uit het PV-systeem, het net of zijn eigen batterij voor optimale oplaadomstandigheden. De duur van het verwarmingsproces is afhankelijk van de omgevings-temperatuur en de SOC van de batterij. Het laden begint pas nadat het voorverwarmen is voltooid.

● BRANDBLUSSYSTEEM

Brandbestrijdingssysteem met gecondenseerde aerosol

brandgevaar proactief te voorkomen. Na activering geeft het brandbestrijdingssysteem binnen één seconde de koelvloeistof en het aerosol in het product vrij. Hierdoor kunnen meerdere brandblusmechanismen synergetisch werken, waardoor ontsteking en verspreiding van brand effectief worden onderdrukt en een langdurige en betrouwbare werking van het energieopslagproduct wordt gegarandeerd.

PLUG IN THUISBATTERIJ SYSTEEM

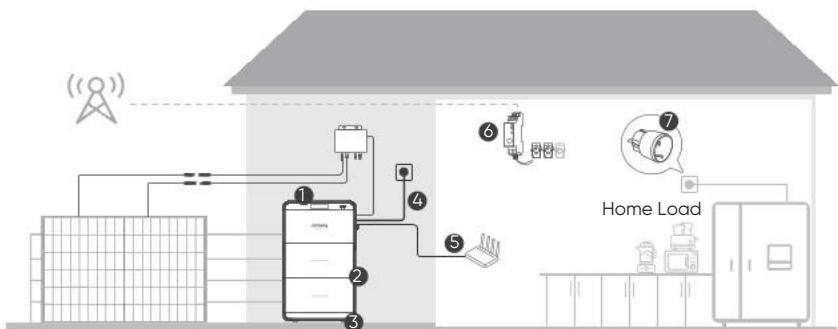
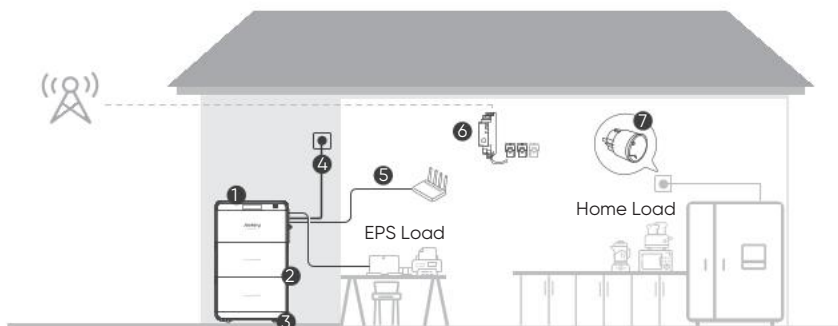

①	SolarVault 3 Pro Max AC	SolarVault 3 Pro Max AC vormt het kernproduct van het systeem.
②	SolarVault 3 BP2500 (apart verkocht)	Er kunnen maximaal 5 batterijpakketten worden gestapeld in een enkele toren. Raadpleeg "Installatie".
③	SolarVault 3-basis (apart verkocht)	Wordt gebruikt om het batterijpakket en SolarVault 3 Pro Max AC te ondersteunen voor eenvoudige verplaatsing.

④	AC-kabel	Wordt gebruikt om SolarVault 3 Pro Max AC met het net te verbinden. Raadpleeg "Aansluiten op het net". Indien nodig zijn de Jackery AC-kabel (10m) en Jackery H07RN-F-aansluiting AC-kabel 10m (1,5mm²) apart verkrijgbaar op onze website.
⑤	Jackery Waterdichte ethernetkabel (10m) (apart verkocht)	SolarVault 3 Pro Max AC ondersteunt Ethernet-communicatie met een thuisrouter. Indien nodig kunt u deze netwerkkabel apart aanschaffen voor een bekabelde verbinding.
⑥	Meteropnemer/slimme energiemeter (apart verkrijgbaar)	<p>Het houdt het stroomverbruik van huishoudens bij en communiceert met de Jackery-app om het energieverbruik via een draadloos netwerk te optimaliseren. De volgende opties zijn afzonderlijk verkrijgbaar op onze website. U kunt een optie kiezen op basis van uw behoeften.</p> <ul style="list-style-type: none"> • Jackery Enkelfasige slimme energiemeter • Jackery Slimme meter 3-fase • Shelly Pro 3EM 120 A • Shelly Pro EM-50 • Jackery Slimme meter TIC-lezer • Jackery Slimme meter DO-lezer • Jackery Slimme meter P1 uitlezer <p>Voor installatie-instructies verwijzen wij u naar de gebruikershandleiding van het apparaat. Om het aan het systeem toe te voegen, raadpleeg de <i>gebruikshandleiding van de Jackery-app</i>.</p>
⑦	Jackery Smart Plug (Apart te koop)	Het controleert en bewaakt het stroomverbruik van apparaten en communiceert met de Jackery-app om het energieverbruik te optimaliseren. Er kunnen maximaal acht slimme stekkers aan het systeem worden gekoppeld. Om het aan het systeem toe te voegen, raadpleeg de <i>gebruikshandleiding van de Jackery-app</i> .

COMPONENTEN

● Vooraanzicht

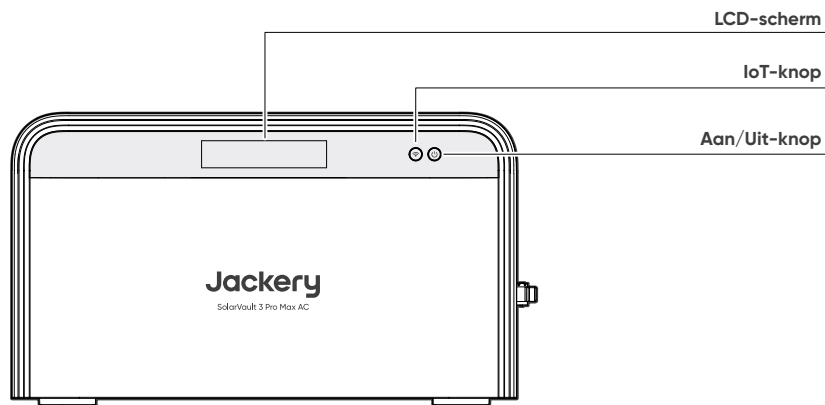

● Rechterzijaanzicht

AC-ingang/uitgang (AC Socket)
230 V~50 Hz, maximaal 10,9 A, maximaal 2500 W

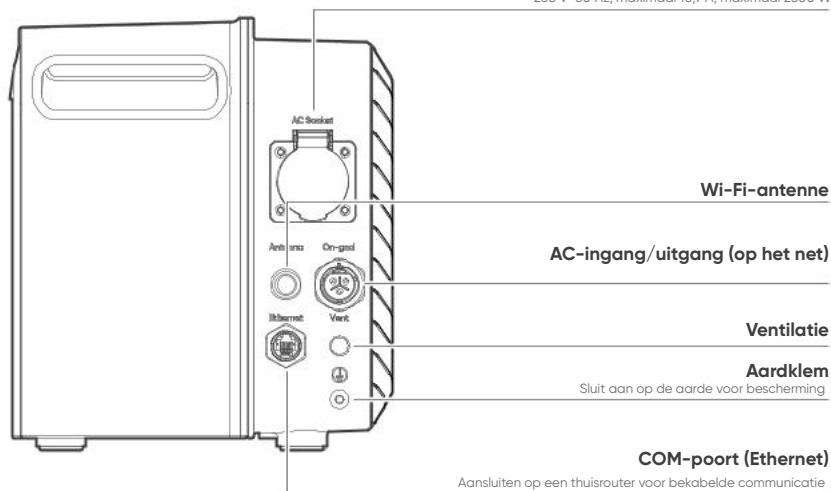

● Onderaanzicht

Batterij-uitbreidingspoort



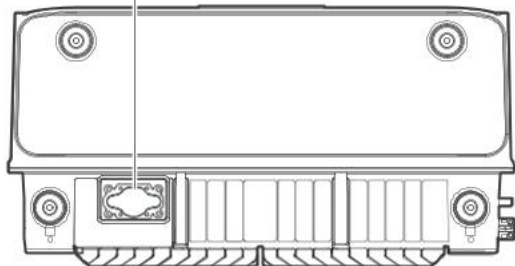

Sluit aan op een batterijpakket
32,5 V-46,8 V, maximaal 76 A





OPGELET

Raak onder geen enkele omstandigheid de aansluitingen in deze AC- en DC-poorten of de aansluitingen die hierop zijn aangesloten aan, aangezien er tijdens het gebruik gevaar voor elektrische schokken bestaat.

KNOPBEDIENING

Knop	Bediening	Functie
 Aan/Uit	 3s Houd langer dan 3 seconden ingedrukt	Om het systeem in/uit te schakelen
	Enmaal indrukken (wanneer het product is ingeschakeld)	Om het LCD-scherm in/uit te schakelen
	Twee keer indrukken (wanneer het LCD-scherm kort oplicht)	Om het LCD-scherm continu in te schakelen
 IoT	Houd langer dan 6 seconden ingedrukt	Om de Wi-Fi-instellingen van het product te resetten
 +  Aan/Uit IoT	Houd langer dan 3 seconden ingedrukt	Om de AC-stopcontactuitgang in of uit te schakelen

LED-INDICATOR

LED	Gedrag	Productstatus
 Aan/Uit	Aan	Product ingeschakeld; AC-stopcontact geactiveerd
	Knippert	Product ingeschakeld; AC-stopcontact gedeactiveerd
	Uit	Product uitgeschakeld
 IoT	Aan	Wi-Fi/Bluetooth ingeschakeld en gekoppeld
	Knippert	Wi-Fi/Bluetooth ingeschakeld, maar niet gekoppeld
	Uit	Wi-Fi/Bluetooth uitgeschakeld

LCD-BEDIENING

LCD-status	Om in te schakelen	Om uit te schakelen
Kort inschakelen (Het LCD-scherm schakelt automatisch uit en gaat in slaapstand na 2 minuten inactiviteit.)	<ul style="list-style-type: none"> • Micro-omvormer of netgekoppeld • Product ingeschakeld • Druk op de Aan/uit- of IoT-knop 	Druk op de Aan/uit-knop.
Constant aan (Het LCD-scherm schakelt automatisch uit na 2 uur inactiviteit.)	Druk tweemaal op de Aan/uit-knop wanneer het LCD-scherm kort aan is.	Druk op de Aan/uit-knop.
Knipperend	Het systeem heeft een storing.	Druk op de Aan/uit-knop.

LCD-ANZEIGE

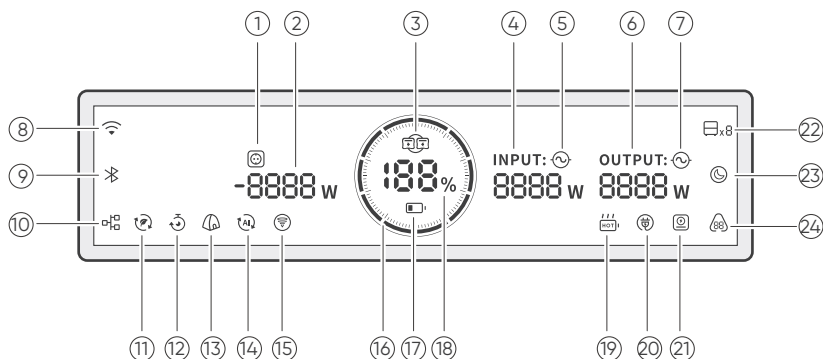

①		AC-stopcontact	Aan: De AC-stopcontact is ingeschakeld. Uit: De AC-stopcontact is uitgeschakeld.
②	8888 W	Voeding van AC-stopcontact	Geeft het ingangs-/uitgangsvormen van het AC-stopcontact weer in watt. Er wordt een minteken weergegeven voor de cijfers wanneer het AC-stopcontact is aangesloten op een micro-omvormer en er stroom wordt toegevoerd via de aansluiting.
③		Parallele	Aan: De parallele verbinding is succesvol ingesteld. Uit: De parallele verbinding is niet ingesteld.
④	INPUT: 8888 W	Ingangsvormen op het net	Geeft het ingangsvormen op het net weer in watt.
⑤		Indicator voor netinvoer	De netpoort is verbonden met het net.
⑥	OUTPUT: 8888 W	Uitgangsvormen op het net	Geeft het uitgangsvormen op het net weer in watt.
⑦		Indicator voor uitvoer op het net	De netpoort is verbonden met het net.
⑧		Wi-Fi	Aan: Wi-Fi is verbonden. Knipperend: Klaar om met Wi-Fi te verbinden. Uit: Wi-Fi is uitgeschakeld.
⑨		Bluetooth	Aan: Bluetooth is verbonden. Knipperend: Klaar om met Bluetooth te verbinden. Uit: Bluetooth is uitgeschakeld.
⑩		Ethernet	Aan: Ethernet is verbonden. Uit: De Ethernet-verbinding is verbroken.

11		Tariefmodus	In deze modus optimaliseert het product automatisch het energieverbruik op basis van dynamische of aangepaste elektriciteitsstarieven. Het onttrekt elektriciteit wanneer de tarieven laag zijn en levert elektriciteit terug aan het net wanneer de tarieven hoog zijn, waardoor het ideaal is voor huishoudens met fluctuerende elektriciteitsprijzen. Buiten de piek- en dalperiodes blijft het product in stand-by.
12		Aangepaste modus	In deze modus laadt het product op/ontlaadt het zich volgens het plan dat in de app is ingesteld. Buiten de geplande periodes volgt het het huishoudelijke energieplan. Gebruik deze modus als uw systeem geen meteropnemer of slimme energiemeter bevat voor realtime monitoring van het huishoudelijke energieverbruik.
13		Zelfverbruik	In deze modus maximaliseert het product het gebruik van zonne-energie en vermindert het de afhankelijkheid van netstroom door voorrang te geven aan opgeslagen zonne-energie, waardoor de elektriciteitskosten worden verlaagd. SolarVault 3 Pro Max AC moet tegelijkertijd op zonnepanelen en het net zijn aangesloten. Deze modus is standaard ingeschakeld. U kunt de werkmodus wijzigen in de app. Gebruik deze modus als uw systeem wel een meteropnemer of slimme energiemeter bevat.
14		Slimme AI-modus	In deze modus past het product de opwekking van zonne-energie, het laden en ontladen van de batterij en het verbruik van netstroom aan op basis van de dynamische elektriciteitsstarieven of de historische trends in energieopwekking en -verbruik.
15		Waarschuwing voor extreem weer	Aan: De waarschuwing voor extreem weer is ingeschakeld. Het product identificeert automatisch stormen of ander extreem weer uit weersvoorspellingen en laadt de batterij volledig op wanneer een waarschuwing wordt uitgegeven. Zo wordt back-upstroom tijdens stroomuitval gegarandeerd. Uit: De waarschuwing voor extreem weer is uitgeschakeld.
16		Batterijstroom-indicator	Tijdens het opladen van het product licht de oranje cirkel rond het batterijpercentage op. Bij het opladen van andere apparaten blijft de oranje cirkel branden.
17		Indicator voor laag batterijniveau	Aan: De batterij-SOC is lager dan 20%. Knipperend: De batterij-SOC is lager dan 5%. Uit: De batterij-SOC is niet lager dan 20% of het product wordt opgeladen.
18		Resterend batterijpercentage	Geeft het resterende batterijpercentage weer.
19		Voorverwarmen van de batterij	Aan: Het product begint met het voorverwarmen van de batterij. Uit: Het product verwarmt de batterij niet voor.
20		Laden via derden	Het product laadt de batterij door stroom te onttrekken aan extra PV-systemen in uw huis.
21		Indicator voor slimme meter	Aan: Een slimme meter is online. Uit: Er is geen slimme meter aan het systeem toegevoegd of de slimme meter is offline.
22		Batterijpakket-indicator	Toont het aantal batterijpakketten aan als deze zijn aangesloten.
23		Stand-by	Het product gaat in de stand-by-modus. U kunt dit in de app instellen om de stand-bymodus in of uit te schakelen.
24		Foutcode	Er is een productfout opgetreden. Raadpleeg voor details de sectie Probleemoplossing.

VOORAFGAAND AAN DE INSTALLATIE

ALGEMEEN PROCES

Volg de onderstaande procedures om een compleet thuis systeem te installeren en configureren.

①	Bereid de locatie voor de installatie voor.	Raadpleeg "Vorbereiding van de locatie".
②	(Optioneel) Stapel batterijpakketten.	Raadpleeg "Installatie".
③	Sluit aan op het net.	Raadpleeg "Aansluiten op het net".
④	Sluit aan op een AC-belasting (EPS). U kunt ook aansluiten op een bestaande micro-omvormer.	Raadpleeg "Aansluiten op AC-belasting" of "Aansluiten op micro-omvormer".
⑤	(Optioneel) Aansluiten op een router.	Raadpleeg "Aansluiten op router (ethernetverbinding)".
⑥	Zet SolarVault 3 Pro Max AC aan.	Raadpleeg "Bediening".
⑦	Configureer in de Jackery-app.	Raadpleeg <i>gebruikshandleiding van de Jackery-app</i> .

VOORBEREIDING VAN DE LOCATIE

● Locatie van de installatie

Installeer het product in een droge, goed geventileerde ruimte op een stabiele, vlakke ondergrond. De vloer mag niet meer dan 5 graden hellen.

Voor langdurig gebruik thuis dient u ervoor te zorgen dat het product uit de buurt van vuur, direct zonlicht, regen of sneeuw wordt gehouden.

OPGELET

- Zorg ervoor dat het product buiten het bereik van kinderen is.
- Voor de beste werking en een langere levensduur mogen de omgevingstemperatuur en luchtvochtigheid niet hoger zijn dan 55 °C en 95%.
- Gebruik het product niet boven 2000 m.
- Plaats het product niet in de buurt van brandbare materialen.
- Plaats niets op het product. Bedek het product niet.
- Installeer de omvormer niet in de buurt van de televisieantenne of andere antennes, antennekabels.

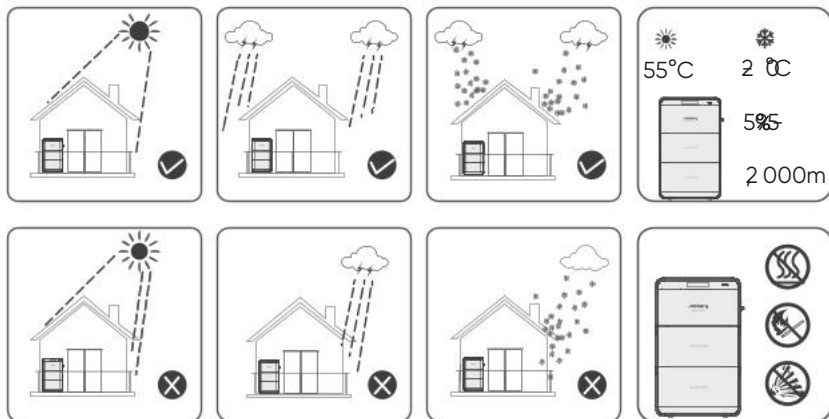

● Installatie-afstanden

Er moet voldoende ruimte rond het product zijn voor warmteafvoer.

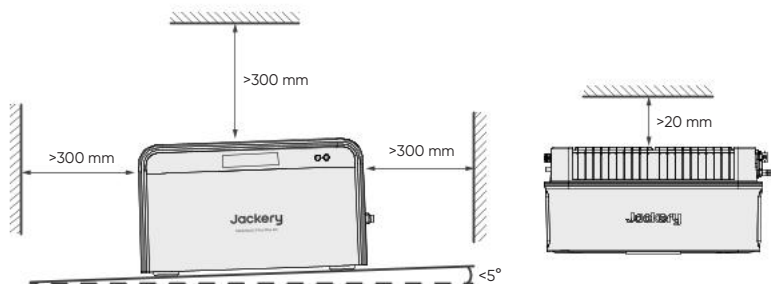

INTERNETTOEGANG

Om optimaal gebruik te maken van de intelligente functies van het product, dient u een locatie te kiezen met internettoegang, zodat het product verbonden blijft met de Jackery-app.





OPMERKING

- Als uw Wi-Fi-sigitaal thuis zwak of niet beschikbaar is, kunt u overwegen een Wi-Fi-versterker of -repeater te installeren om het signaal te versterken.
- Zorg ervoor dat de antenne vrij is van obstakels, zodat het product een sterk signaal kan ontvangen.

INSTALLATIE

Dit product ondersteunt capaciteitsuitbreiding door maximaal vijf SolarVault 3 BP2500-units te stapelen om aan uw behoefte aan grote stroomcapaciteit te voldoen. Als u SolarVault 3 BP2500 apart aanschaft, lees dit hoofdstuk dan zorgvuldig om het correct te installeren met SolarVault 3 Pro Max AC.

BATTERIJSYSTEEM

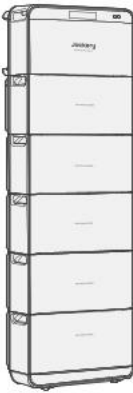
Jackery SolarVault 3 Pro Max AC			
Batterijpakket	0	1	2
Energie	2520Wh	5040Wh	7560 Wh
Nominaal laadvermogen	1800W	2500W	2500W
Nominaal ontladingsvermogen	1600W	2500W	2500W
Jackery SolarVault 3 Pro Max AC			
Batterijpakket	3	4	5
Energie	10080Wh	12600Wh	15120Wh
Nominaal laadvermogen	2500W	2500W	2500W
Nominaal ontladingsvermogen	2500W	2500W	2500W

WAT U MOGELIJK NODIG HEEFT

Tijdens de installatie en bedrading heeft u mogelijk de volgende gereedschappen nodig.



Waterpas



Markeerpen



Meetlint



Kruiskopschroevendraaier



Boormachine
en boorbits



Hamer

Batterijpakketlijst



Batterijpakket



Wandmontagebevestigingen



Ankerbou



Schroef



Gebruikershandleiding



Apart
verkocht

Basislijst



Basis



Gebruikershandleiding



Apart
verkocht

STAPELINSTALLATIE

OPGELET Houd het product tijdens de installatie uitgeschakeld.

- 1 Plaats de SolarVault 3 Basis (als u deze apart aanschaft) of het onderste batterijpakket tegen de muur.

OPGELET

- De grond moet waterpas, vlak en stevig zijn. Anders kan de stapeltoren omvallen, wat persoonlijk letsel kan veroorzaken.
- Plaats het batterijpakket op een standaard als de locatie gevoelig is voor waterophoping.

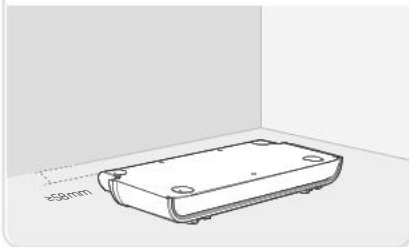

- 2 Verwijder de stofafdekkingen en bodemdopjes.

OPGELET Bewaar de bodemdoppen en stofkappen zorgvuldig voor afzonderlijke opslag in de toekomst.

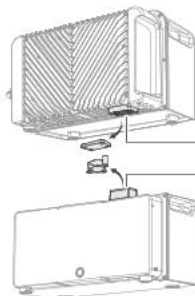

Batterij-uitbreidingspoort

Batterijconnector

- 3** Stapel de batterijpakketten en SolarVault 3 Pro Max AC. Lijn de batterij-uitbreidingspoort uit met de batterij-aansluiting om de batterijpakketten en SolarVault 3 Pro Max AC in de juiste volgorde te stapelen.

OPGELET Laat het bodemdopje van het onderste batterijpakket geïnstalleerd.

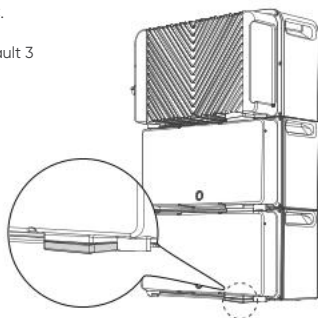

- 4** Monteer de stapeltoren aan de muur. Bevestig de muurbevestigingsklemmen aan beide zijden van de batterijpakketten.

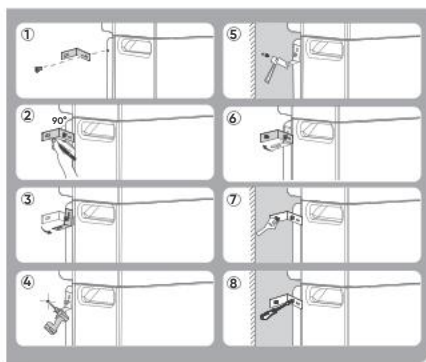
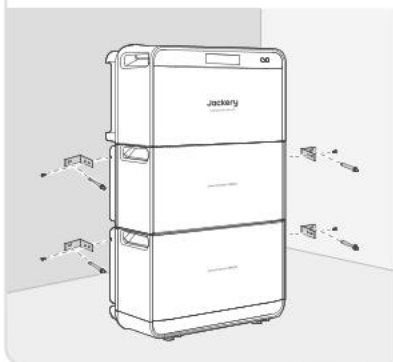

- 5** Verbind SolarVault 3 Pro Max AC en het aangrenzende batterijpakket met elkaar via de vergrendelbare bevestigingen.

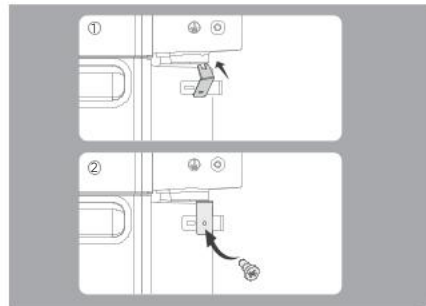
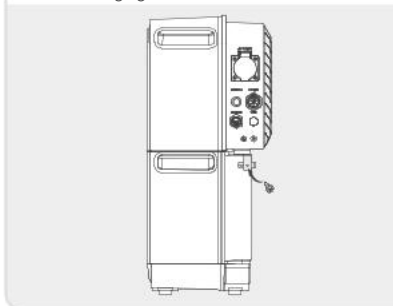

De installatie is voltooid.

BEDRADING

OPGELET Houd het product uitgeschakeld tijdens het bedraden.

AANSLUITEN OP HET NET

Met dit product is een permanente aansluiting op het netaansluitpunt van een gebouw mogelijk. Gebruik een schroevendraaier om de waterdichte afdekking van de connector te verwijderen. Gebruik de meegeleverde AC-netkabel om de netpoort aan te sluiten op een wandcontactdoos.

Indien u een hoger uitgangsvermogen nodig heeft, neem dan contact op met een erkende elektricien om de veiligheid van uw stroomkring te controleren en ervoor te zorgen dat het uitgangsvermogen voldoet aan de nationale en lokale veiligheidsnormen. Als de elektricien dit heeft bevestigd, kunt u via de Jackery-app een aanvraag indienen om het uitgangsvermogen te verhogen tot 2500 W.

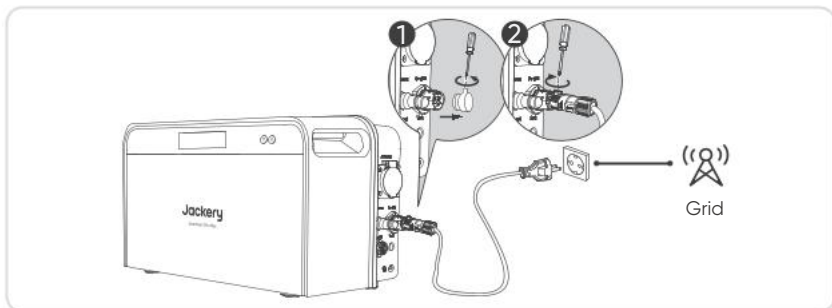

OPGELET

SolarVault 3 Pro Max AC moet geaard zijn tijdens gebruik. Zorg ervoor dat het elektriciteitscircuit in uw woning correct geaard is.

Om de AC-kabel te verwijderen, voert u de volgende handelingen uit:

1. Schakel het product uit.
2. Gebruik een schroevendraaier om de schroef los te draaien.
3. Druk het draaigedeelte naar links en trek de connector eruit.
4. Plaats de waterdichte afdekking van de connector terug.

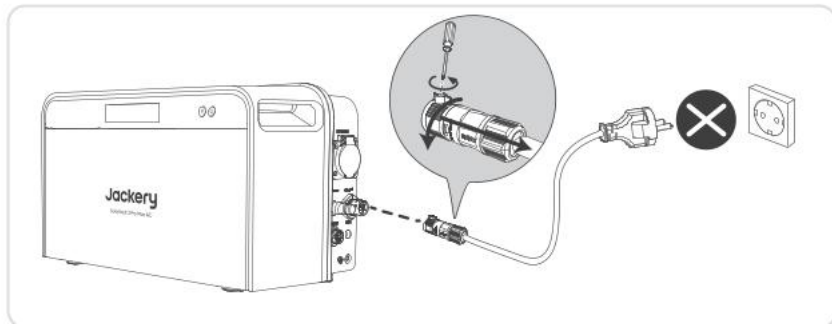

AANSLUITEN OP AC-BELASTING

Steeq uw elektrische apparaat rechtstreeks in de AC-aansluitingspoort.

OPGELET

Om een elektrische schok te voorkomen, dient u deze poort niet te gebruiken tijdens regenachtig weer.

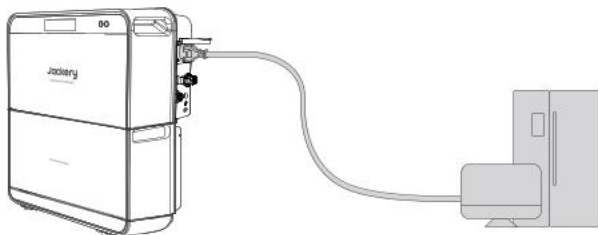

EPS: Noodstroomvoorziening

Deze poort ondersteunt een AC-vermogen tot 3680W (BYPASS) bij gebruik op het net en tot 2500 W (met minstens één batterijpakket) bij gebruik zonder net. U kunt deze poort gebruiken om uw unit van stroom te voorzien. Bij een plotselinge stroomuitval schakelt SolarVault 3 Pro Max AC binnen 20 ms automatisch over op batterijvoeding. Deze functie biedt back-upstroom. Het is geen professionele UPS en ondersteunt geen 0 ms omschakeling.

OPGELET

- Sluit geen apparatuur aan met hoge ononderbroken stroomvereisten, zoals dataservers en werkstations.
- Test de compatibiliteit meerdere keren voor gebruik.
- Gebruik het niet om meer dan één apparaat tegelijkertijd op te laden om overbelastingsbeveiliging te voorkomen.

Als deze instructies niet worden opgevolgd, kan dit leiden tot defecten aan de apparatuur of gegevensverlies, waarvoor Jackery niet aansprakelijk kan worden gesteld.

AANSLUITEN OP MICRO-OMVORMER

De AC-aansluiting is bidirectioneel. Deze kan naast een AC-belasting ook worden aangesloten op een micro-omvormer voor invoeren van AC-voeding, mits deze voldoet aan de lokale regelgeving. De poort ondersteunt een maximaal ingangsvermogen van 2500 W (met minstens één batterijpakket) wanneer het product niet op het net is aangesloten en 3680 W wanneer het product wel op het net is aangesloten.

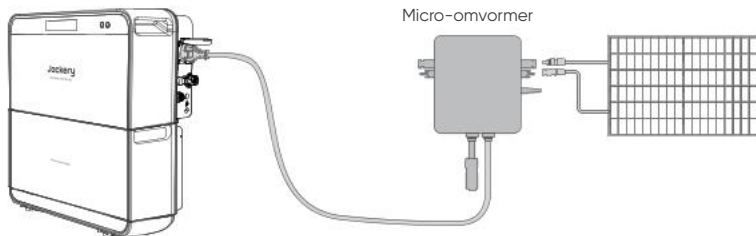

OPMERKING

- Alleen micro-omvormers worden ondersteund voor AC-invoer via deze poort. Het gebruik van andere stroombronnen, zoals dieselgeneratoren, is strikt verboden om productbeschadiging of prestatieproblemen te voorkomen.
- Wanneer het systeem in de modus buiten het net werkt, stopt de AC-aansluitpoort automatisch met stroominvoer als de batterij-SOC de bovengrens overschrijdt.

AANSLUITEN OP ROUTER (ETHERNETVERBINDING)

U kunt een waterdichte ethernetkabel aanschaffen om bekabelde communicatie voor dit product mogelijk te maken indien het Wi-Fi-sigitaal zwak of niet beschikbaar is.

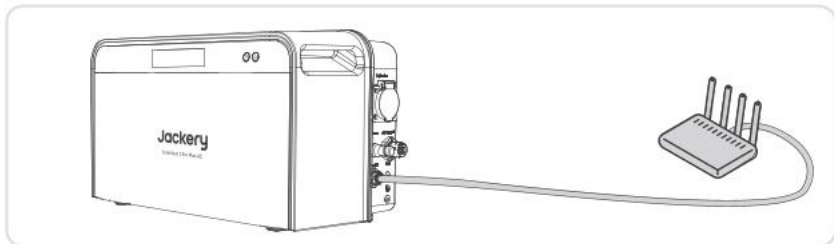

HANDELINGEN

IN-/UITSCHAKELEN

● INSCHAKELEN

Wanneer het product niet is aangesloten op een ~~micro-omvormer~~, ~~doort~~ u de seconden ingedrukt tot de indicatielampjes oplichten.

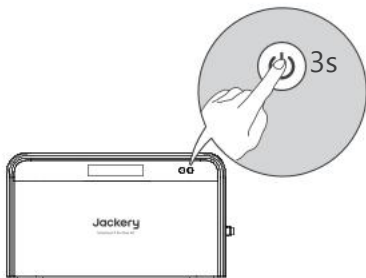

Het product schakelt in zodra het stroom ontvangt van micro-omvormer of het net.

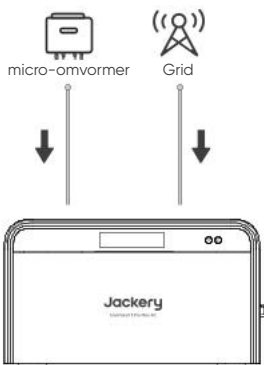

SolarVault 3 Pro Max AC is ingeschakeld. SolarVault 3 Pro Max AC werkt standaard in Zelfverbruikmodus wanneer het voor de eerste keer wordt ingeschakeld.

● UITSCHAKELEN

Houd de **Aan/uit**-knop langer dan 3 seconden ingedrukt en de indicator gaat uit. SolarVault 3 Pro Max AC is uitgeschakeld.

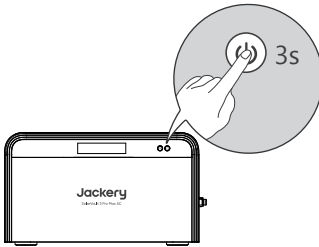

Bij gebruik zonder netvoeding wordt het product automatisch uitgeschakeld na 2 uur zonder stroomtoevoer of -afvoer.

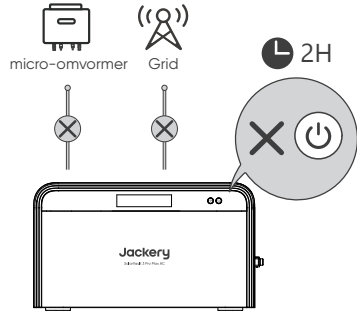

OPMERKING

Als het product gedurende langere tijd niet wordt gebruikt, schakel het dan uit en ontkoppel de AC- kabels. Voor informatie over de opslag van het product, raadpleeg "Opslag".

UITGANG VAN AC-STOPCONTACT INSCHAKELEN/UITSCHELEN

Voorwaarde: Het product is ingeschakeld.

Wanneer het AC-uitgangsvermogen lager is dan 25 W bij een toepassing zonder netvoeding, wordt de poort standaard na 12 uur automatisch uitgeschakeld. U kunt de poort zo instellen dat deze automatisch wordt uitgeschakeld na 2, 8, 12 of 24 uur of u kunt de automatische uitschakelfunctie in de app uitschakelen.

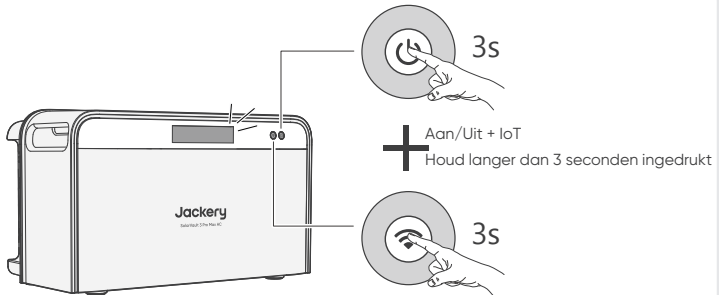

REGELMATIG ONDERHOUD

OPGELET

Koppel het product los van externe stroombronnen en schakel het uit voordat u onderhoud uitvoert.

WARMTEAFVOER CONTROLEREN

Als het product regelmatig minder vermogen levert vanwege hoge temperaturen, verzoeken wij u de warmteafvoer te verbeteren.

- Controleer of de bovenkant en achterkant van het product vrij zijn van obstakels.
- Maak het koellichaam van het product schoon.

KABELS EN CONNECTOREN CONTROLEREN

Controleer jaarlijks of er zichtbare schade is aan de connectoren en kabels. Als er zichtbare schade aan de connectoren of kabels is, vervang deze of neem contact op met de Jackery-klantenondersteuning.

REGULIER VOLLEDIG OPLADEN

Als de batterij lange tijd niet volledig is opgeladen, voert het systeem automatisch één keer per maand een volledige lading uit om de batterijlevensduur te verlengen en de gebruikerservaring te verbeteren.

OPSLAG

Houd een droge, schone opslagplaats met goede ventilatie. Opslagtemperatuur en -vochtigheid:

- 1 maand: -20 tot 45 °C (0-70% RV)
- 3 maanden: 0 tot 45 °C (0-70% RV)
- 12 maanden: 0 tot 25 °C (0-70% RV)

Als dit product gedurende 3 tot 6 maanden wordt opgeslagen, voer dan regelmatig handmatig onderhoud uit volgens de onderstaande stappen:

1. Open de Jackery-app en schakel de **Aangepaste modus** in. Laad de batterij volledig op en laat deze 30 minuten staan.
2. Schakel over naar de **Zelfverbruik**modus en stel het **Thuisenergieplan** in op 800 W. Ontlaad de batterij ongeveer 75 minuten totdat de batterij SOC 60% bereikt.
3. Schakel het product uit, ontkoppel alle kabels en bewaar het product in de aanbevolen omgeving.

PROBLEEMOPLOSSING

FOUTCODE

Als een van de volgende foutcodes verschijnt, volg de genoemde corrigerende acties om het probleem op te lossen. Als het probleem aanhoudt, neem dan contact op met Jackery-klantenondersteuning.

Foutcode	Oplossingsmaatregelen
F0	<ol style="list-style-type: none">1. Controleer of de omgevingstemperatuur binnen het bedrijfstemperatuurbereik van het product valt.2. Laad het product op via een AC-stopcontact totdat de fout verdwijnt.
F1	<ol style="list-style-type: none">1. Wacht tot het net genormaliseerd is voordat u het product via een AC-stopcontact oplaadt.2. Controleer of de luchtinlaat- en uitlaatopeningen geblokkeerd zijn; zorg voor 30 cm ruimte aan beide zijden van het product.3. Controleer of het stopcontact waarop de AC-kabel is aangesloten correct geaard is.4. Plaats het product op een locatie die niet wordt blootgesteld aan direct zonlicht of hoge omgevingstemperaturen.5. Koppel alle belastingen van het product los. Laat het product inactief en wacht tot de fout verdwijnt.6. Herstart het product.
E1	Herstart het product.
E2	Herstart het product.
E3	Herstart het product.
E4	Herstart het product.
E5	Herstart het product.
E6	Herstart het product.
E7	Herstart het product.

VEELGESTELDE VRAGEN

In de volgende tabel staan veelvoorkomende problemen die u mogelijk tegenkomt tijdens het gebruik van het product. Bezoek onze officiële website voor de meest recente veelgestelde vragen.

Symptoom	Oplossing
Jackery kan het product niet met een netwerk koppelen.	<ul style="list-style-type: none">Controleer of de router een 2,4 GHz-netwerk heeft, aangezien het product alleen verbinding kan maken met een 2,4 GHz-netwerk.Controleer of het product al is gekoppeld. Als het al is gekoppeld, moet het worden ontkoppeld voordat het opnieuw kan worden gekoppeld.
Het product is offline in de Jackery-app.	<ul style="list-style-type: none">Controleer of het thuisnetwerk defect is. Zo ja, start de router dan opnieuw op.Controleer of het thuisnetwerk toegang heeft tot internet. Zo niet, dan kunt u alleen de lokale modus gebruiken om productinformatie te bekijken.Als het thuisnetwerk correct functioneert, maar de app geen productinformatie kan weergeven, neem dan contact op met uw dealer of onze technische ondersteuning.
Het product is niet aangesloten op het net en kan niet worden ontladen.	<ul style="list-style-type: none">Controleer of het product-SOC onder de 10% is. Indien de SOC lager is dan 10%, kan het apparaat niet ontladen wanneer het niet op het net is aangesloten.Controleer of het product andere storingen heeft, zoals overbelasting of oververhitting. Wanneer het product een storing heeft, kan het niet ontladen.
Het product kan niet werken na het opstarten en meldt een aardingsfout.	Controleer of de netpoort een aardingsaansluiting heeft en of de aardingsaansluiting in goede staat verkeert. Als de aardingsaansluiting slecht is, kan het product niet werken.
Het uitgangsvermogen van het product is laag.	<ul style="list-style-type: none">Controleer of het product oververhit raakt, wat tot vermogensbeperkingen kan leiden.Als geen van bovenstaande van toepassing is, neem dan contact op met uw dealer of onze technische ondersteuning.
Een batterijpakket werkt niet in het systeem en de SOC is lager dan 5%.	<ol style="list-style-type: none">Schakel het systeem uit.Wacht 5 minuten en schakel het weer in. Het systeem laadt het batterijpakket met het laagste vermogen automatisch op. <ol style="list-style-type: none">Als het batterijpakket niet herstelt na de herstartprocedures, neem dan contact op met uw dealer of onze technische ondersteuning.

TECHNISCHE DATEN

● ALGEMEINE INFORMATIENEN

Productnaam	Jackery SolarVault 3 Pro Max AC		
Model-Nr.	JS3-2500PMB-GY	JS3-2500PMB-GY-15	JS3-2500PMB-GY-25
Gewicht	25,5±0,5kg		
Abmessungen	485 × 248 × 282 mm		
IP-Schutzart	IP65		
Verschmutzingsgrad	III		
Schutzklasse	I		
Überspanningscategorie	II (DC); III (AC)		
Wechselrichter-Topologie	Geisoleerd		
Kommunikation	Wi-Fi, Bluetooth, Ethernet		

● INFORMATIENEN ZUR BATTERIE

IEC-Code	IFpR41/136[3P13S]M/-20+50/90
Zellchemie	LiFePO ₄
Gesamtleistung Energie	2520Wh
Gesamtkapazität Kapazität	60,6Ah
Battery-Nennspannung	41,6Vd.c.
Batterie-Spannungsbereich	32,5-45,5Vd.c.
Lade-/Entladestrom	46A/48,8 A Max.
Nutzungsdauer	6000 Cycles, 90%DOD, ≥70%SOH

● AC-INGANG/UITGANG (OP HET NET)

Max. AC-Ingangsvermogen	3680 W		
Max. Schijnbaar AC-Ingangsvermogen	3680 VA		
Max. AC-Ingangsstroom	16 A		
Max. AC-Uitgangsvermogen	2500 W	1500W	800 W
Max. Schijnbaar AC-Uitgangsvermogen	2500 VA	1500VA	800 VA
Max. AC-Uitgangsstroom	10,9 A	6,5A	3,5 A
Netspanning	L+N+PE, 230Va.c., 50Hz		
Bereik van vermogensfactor	0,8 achterblijvend tot 0,8 voorlopend		
Max. AC-Ingangsvermogen (BYPASS)	3680W		
Max. AC-ingangsstroom (BYPASS)	16A		

● AC-INGANG/UITGANG (AC-AANSLUITING)

Max. AC-ingangsvermogen	2500W ¹⁾
Max. Schijnbaar AC-ingangsvermogen	2500VA
Max. AC-ingangsstroom	10,9A
Max. AC-uitgangsvermogen	2500W ²⁾
Max. Schijnbaar AC-uitgangsvermogen	2500VA

Max. AC-uitgangsstroom	10,9A
Bedrijfsspanning	L+N+PE, 230V _{a.c.} , 50Hz
Bereik van vermogensfactor	0,8 achterlopend tot 0,8 voorlopend
Max. AC-Uitgangsvermogen (BYPASS)	3680W
Max. AC-Uitgangsstroom (BYPASS)	16A

①: Deze aansluiting ondersteunt tot 2500W aan ingangsvermogen wanneer het product is verbonden met één of meerdere batterijpacks. Zonder een externe batterijpack ondersteunt de interne batterij via deze AC-aansluiting maximaal 1800W aan ingangsvermogen.

②: Deze aansluiting levert tot 2500W wanneer het product is verbonden met één of meerdere batterijpacks. Zonder een externe batterijpack levert de interne batterij via dit AC-stopcontact maximaal 1600W.

● UMGEBUNGSANFORDERUNGEN

Betriebstemperatur	-20 °C bis 55 °C
Betriebsluftfeuchtigkeit	5% bis 95% rF

GARANTIE

Voor details over de productgarantie, bezoek eu.jackery.com.

BIJLAGE INSTRUCTIES VOOR NETWERKCONFIGURATIE

Bluetooth Low Energy (BLE)-status: Wanneer het product niet op een netwerk is aangesloten, worden BLE-uitzending en BLE-services automatisch ingeschakeld om Bluetooth-netwerkconfiguratie mogelijk te maken.

Opmerking: Tijdens BLE-configuratie moet u ervoor zorgen dat uw netwerkomgeving stabiel is en de instructies volgen om de installatie te voltooien.

Poort 68 wordt door SolarVault 3 Pro Max AC gebruikt om DHCP-aanvragen naar de server te sturen, zodat het een IP-adres en essentiële netwerkconfiguratie kan verkrijgen. Dit zorgt voor een juiste netwerkverbinding.

Poort 1883 wordt gebruikt voor het MQTT-protocol, waardoor SolarVault 3 Pro Max AC berichten kan publiceren en abonneren bij communicatie met IoT-apparaten.

Poort 67 wordt door de DHCP-server gebruikt om IP-adressen en configuratiedetails toe te wijzen aan IoT-apparaten, wat efficiënt IP-beheer en netwerktoewijzing ondersteunt.

APP-BEDIENING

Nadat u de installatie en de elektrische aansluiting hebt voltooid, verbindt u uw SolarVault 3 Pro Max AC met de Jackery-app. Vervolgens kunt u uw systeem op afstand beheren. Raadpleeg voor details de gebruikershandleiding van de Jackery-app.

Zoek naar "Jackery" in Google Play of de App Store om de app te installeren. Daarna kunt u registreren en inloggen.



Of scan de onderstaande QR-code om de app te downloaden en te installeren.





SAFETY PRECAUTIONS







The basic safety precautions should be followed when using this product, including:



- Please read all instructions before using this product.
- Close supervision is required when using this product near children to reduce the risk.
- Electric shock risk may occur if accessories are recommended or sold by non-professional product manufacturers.
- When the product is not in use, please power it off.
- Do not dismantle the product, which may lead to unpredictable risks such as fire, explosion, or electric shock.
- Do not use the product through damaged cords, plugs, or output cables, which may cause electric shock.
- Charge the product in a well-ventilated area.
- Please put the product in a ventilated and dry place to avoid rain and water that may cause electric shock.
- Do not expose the product to fire or high temperature (under direct sunlight or in vehicles under high heat), which may cause accidents such as fire and explosion.

MEANING OF SYMBOLS

Symbol	Meaning
 WARNING	Hazardous practices that may result in severe injury, death, and/or property damage.
 CAUTION	Hazardous practices that may result in personal injury and/or property damage.
NOTE	Hazardous practices that may result in equipment damage, data loss, performance deterioration, or unanticipated results.
TIP	Supplements the important information or operation tips in the text.

WARNING SYMBOLS

	Keep away from children.		Do not dismantle the product.
	Read the user manual before operation.		Keep the product away from fire.
	Caution, hot surface.	 	Risk of electric shock. Wait 5 minutes for energy discharge before handling.

 <p>Li-ion</p>	<p>This symbol indicates that a lithium-ion (Li-ion) battery is inside the product and should be disposed of or recycled properly.</p>
	<p>This symbol indicates that the product shall not be disposed of as household waste, and should be delivered to a designated collection facility for recycling. Proper disposal and recycling can help protect the environment. For more information about the disposal and recycling of this product, contact your local community, disposal service, or dealer.</p>
	<p>Batteries and accumulators must not be disposed of with household waste. As a consumer, you are legally required to dispose of all batteries and accumulators at designated collection points, regardless of whether they contain hazardous substances. Please return used batteries and accumulators to a local collection point, recycling center, or to the retailer where they were purchased. Proper disposal ensures environmentally responsible recycling and prevents potential harm to human health and the environment.</p>

DECLARATION OF CONFORMITY

	<p>Jackery SolarVault 3 Pro Max AC (JS3-2500PMB-GY) with Bluetooth and Wi-Fi is in compliance with the essential requirements and other relevant provisions of the RED Directive 2014/53/EU. The full text of the EU Declaration of Conformity is available at the following address: https://eu.jackery.com/.</p>
--	--

WHAT'S IN THE BOX

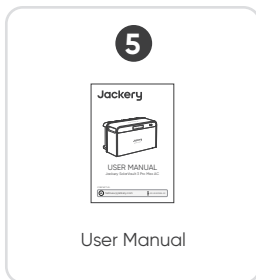
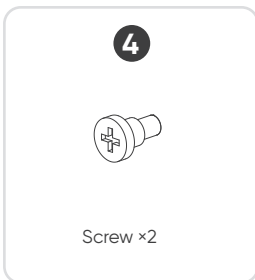
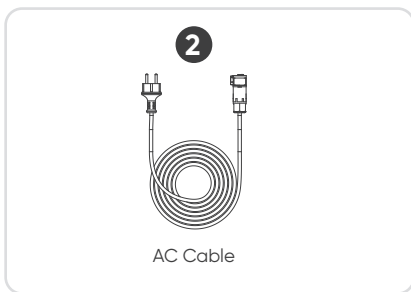
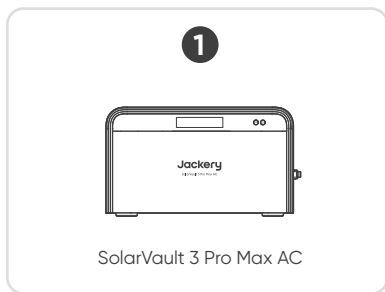

PRODUCT OVERVIEW

The SolarVault 3 Pro Max AC incorporates a bidirectional inverter and high-reliability batteries into a single unit. It is suitable for various home environments, including garages, balconies, courtyards, and terraces, offering users a green lifestyle experience across multiple scenarios.

● BIDIRECTIONAL AC GRID CONNECTIVITY

This feature allows the product to both supply power to and receive power from the household grid. In **AI Smart Mode** and **Self-Consumption** mode, it automatically manages energy flow based on your home energy plan – continuously powering home appliances. When the battery is low, the product can quickly recharge in **Custom** mode to ensure a sufficient power supply for emergencies.

● EPS/MICRO-INVERTER

An AC outlet (**AC Socket**) is provided on the product, capable of delivering up to **3680W** when on-grid and **2500W** (with at least one battery pack) when off-grid (with at least one battery pack). If a **balcony PV system** with a micro-inverter is already installed in your home, simply plug its connector into the AC outlet to integrate it with the Jackery Energy Storage System. The electricity from the AC outlet first powers your home, and any excess power is stored in the battery.

● STACKABLE EXPANSION

It supports stackable installation with up to 5 battery packs, providing energy capacities of 2.52, 5.04, 7.56, 10.08, 12.6, or 15.12 kWh per tower.

● REMOTE/LOCAL CONTROL

The product supports both remote and local control. After the product is connected to a Wi-Fi network or an Ethernet connection, its operating status can be monitored in real time, even when you are not on the same local network.

When the network connection is poor, you can manually switch to Bluetooth mode. In Bluetooth mode, the product's real-time power generation and consumption data can still be viewed; however, historical data cannot be accessed or refreshed.

● WORK MODE

The product supports four work modes that can be set in the Jackery app: Custom Mode, Self-Consumption, Tariff Mode, and AI Smart Mode.

● STANDBY STATE

If the product receives no PV input or has no ongoing home energy plan within 10 minutes, it automatically enters the **Standby** state to minimize its power consumption. You can also manually enable the product to enter the Standby state in the app.

In the **Standby** state, the product stops power output but remains powered on, allowing you to continue viewing its status information.

You can disable the Auto Standby function in the app to prevent the product from automatically entering the Standby state.

● PRE-HEATING

The SolarVault 3 Pro Max AC operates most efficiently within an ambient temperature range of 15°C to 30°C. When the ambient temperature drops below 0°C, the product automatically activates battery pre-heating before charging, and its LCD screen displays the pre-heating icon.

During this process, the product draws power from the PV system, the grid, or its own battery to optimize the charging conditions. The duration of the heating process varies with the ambient temperature and the battery SOC. Charging begins only after pre-heating is complete.

● FIRE SUPPRESSION SYSTEM

Condensed aerosols fire suppression actively prevent potential fire hazards. After activation, the fire suppression system releases the coolant and aerosol inside the product within one second. This enables multiple fire-extinguishing mechanisms to work synergistically, effectively suppressing fire ignition and spread, ensuring the long-term and reliable operation of the energy storage product.

HOME ENERGY STORAGE SYSTEM

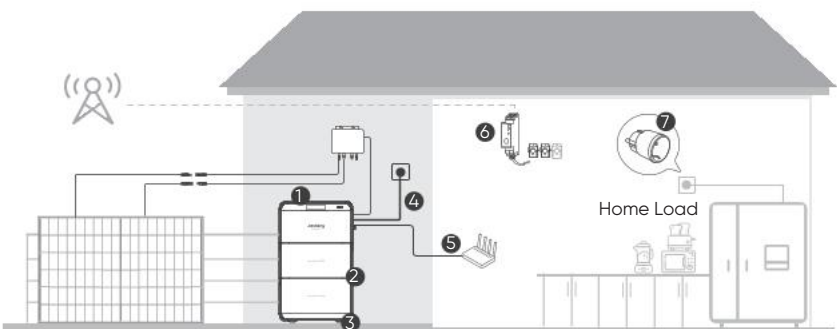
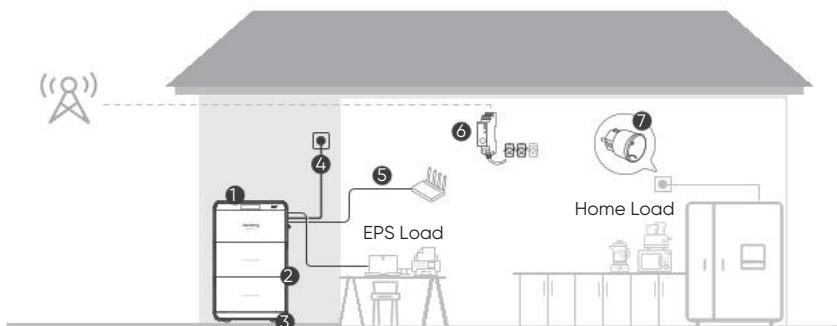

①	SolarVault 3 Pro Max AC	SolarVault 3 Pro Max AC is the core product of the system.
②	SolarVault 3 BP2500 (Sold separately)	At most 5 battery packs can be stacked in a single tower. Refer to "Installation".
③	SolarVault 3 Base (Sold separately)	Used to support the battery pack and the SolarVault 3 Pro Max AC to facilitate movement.

④	AC Cable	Used to connect the SolarVault 3 Pro Max AC to the power grid. Refer to "Connect to Grid". If needed, the Jackery AC Cable (10m) and H07RN-F Connection AC Cable 10m (1.5 mm²) are available for separate purchase on our website.
⑤	Jackery Waterproof Ethernet Cable(10m) (Sold separately)	SolarVault 3 Pro Max AC supports Ethernet communication with a home router. If necessary, you can purchase this network cable separately for a wired connection.
⑥	Meter Reader/Smart Energy Meter (Sold separately)	<p>It monitors household power consumption and communicates with the Jackery app to optimize energy usage via a wireless network. The following options are available for separate purchase on our website, and you can choose one based on your needs.</p> <ul style="list-style-type: none"> • Jackery Smart Meter 1P • Jackery Smart Meter 3P • Shelly Pro 3EM 120A • Shelly Pro EM-50 • Jackery Smart Meter TIC Reader • Jackery Smart Meter D0 Reader • Jackery Smart Meter P1 Reader <p>For installation instructions, refer to the device's User Manual. For adding it to the system, refer to the Jackery App User Manual.</p>
⑦	Jackery Smart Plug (Sold separately)	It controls and monitors device power consumption and communicates with the Jackery app to optimize energy usage. Up to eight smart plugs can be bound to the system. For adding it to the system, refer to the Jackery App User Manual.

COMPONENTS

● Front View

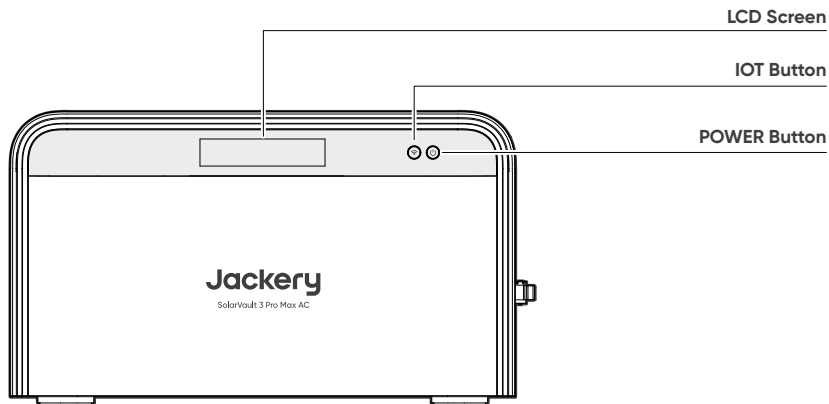

● Right View

AC Input/Output (AC Socket)

230V~50Hz, 10.9A Max, 2500W Max

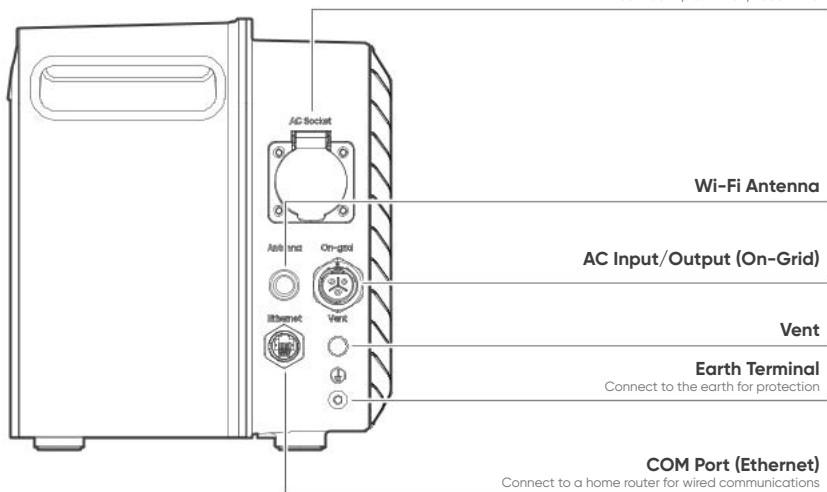

● Bottom View

Battery Expansion Port



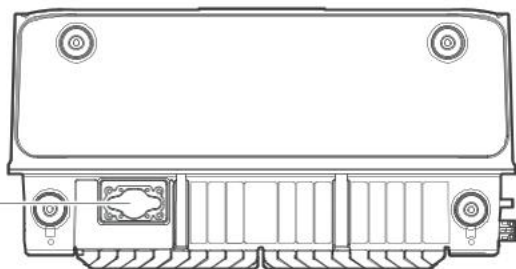



Connect to a battery pack
32.5V~46.8V, 76A Max





CAUTION

Do not touch any contacts in these AC and DC ports, or those connected to them, under any circumstances, due to the risk of electrical shock in the running state.

BUTTON CONTROL

Buttons	Operation	Function
 Power	 3s Hold for over 3 seconds	To turn the system on/off
	Press once (when the product is on)	To turn the LCD screen on/off
	Press twice (when the LCD screen is shortly on)	To turn the LCD screen steady on
 IoT	Hold for over 6 seconds	To reset the Wi-Fi settings of the product
   Power IoT	Hold for over 3 seconds	To enable/disable the AC socket output

LED INDICATION

LED	Behavior	Product Status
 Power	Steady On	Product powered on; AC Socket port activated
	Blinks	Product powered on; AC Socket port deactivated
	Off	Product powered off
 IoT	Steady On	Wi-Fi/Bluetooth enabled and paired
	Blinks	Wi-Fi/Bluetooth enabled but not paired
	Off	Wi-Fi/Bluetooth disabled







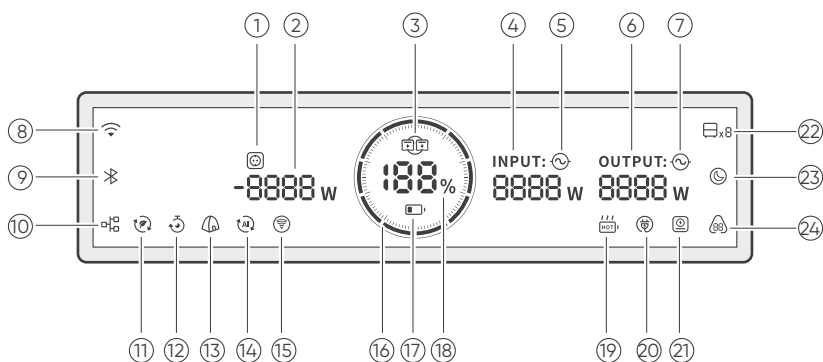







LCD CONTROL

LCD State	How to Turn On	How to Turn Off
Shortly On (Turns off automatically after 2 minutes of inactivity (sleep mode))	<ul style="list-style-type: none"> • Micro-inverter or grid connected • Product powered on • Press POWER or IoT button 	Press POWER button
Steady On (Turns off automatically after 2 hours of inactivity)	Press POWER button twice when LCD is in Shortly On state	Press POWER button
Flash	The system encounters a fault	Press POWER button

LCD DISPLAY



①		AC Socket	On: The AC socket is enabled. Off: The AC socket is disabled.
②	8888 W	AC Socket Power	Displays the AC socket input/output power in watts. A minus symbol is displayed before the digits when the AC socket port is connected to a micro-inverter and power is input through the port.
③		Parallel	On: The parallel connection is set up successfully. Off: The parallel connection is not set up.
④	INPUT: 8888 W	AC On-Grid Input Power	Displays the AC On-Grid input power in watts.
⑤		AC On-Grid Input Indicator	The AC On-Grid port is connected to the grid.
⑥	OUTPUT: 8888	AC On-Grid Output Power	Displays the AC On-Grid output power in watts.
⑦		AC On-Grid Output Indicator	The AC On-Grid port is connected to the grid.
⑧		Wi-Fi	On: Wi-Fi connected. Blink: Ready to connect to Wi-Fi. Off: Wi-Fi disabled.
⑨		Bluetooth	On: Bluetooth connected. Blink: Ready to connect to Bluetooth. Off: Bluetooth disabled.
⑩		Ethernet	On: Ethernet connected. Off: Ethernet disconnected.

11		Tariff Mode	In this mode, the product automatically optimizes energy usage based on dynamic or custom electricity prices. It withdraws electricity when rates are low and feeds electricity back to the grid when rates are high, making it ideal for homes with fluctuating electricity prices. Outside the peak and off-peak periods, the product remains in standby.
12		Custom Mode	In this mode, the product charges/discharges according to the plan set in the app. Outside the scheduled periods, it follows the home energy plan. Use this mode if your system does not include a meter reader or smart energy meter for real-time home energy usage monitoring.
13		Self-Consumption Mode	In this mode, the product maximizes solar energy use and reduces reliance on grid electricity by prioritizing stored solar energy from the micro-inverter PV system, thereby lowering electricity costs. The SolarVault 3 Pro Max AC must be connected to both a micro-inverter and the grid simultaneously. This mode is enabled by default. You can switch the work mode in the app. Use this mode if your system includes a meter reader or smart energy meter.
14		AI Smart Mode	In this mode, the product adjusts solar generation, battery charging and discharging, and grid power consumption according to the dynamic electricity tariffs or the history power generation and consumption trends.
15		Extreme Weather Warning	On: Extreme weather warning is enabled. The product automatically identifies storms or other severe weather from weather forecasts and charges its battery to full when an alert is issued, ensuring backup power during outages. Off: Extreme weather warning is disabled.
16		Battery Power Indicator	While the product is charging, the orange circle around the battery percentage lights up in sequence. When charging other devices, the orange circle stays on.
17		Low Battery Indicator	On: The battery SOC is below 20%. Blink: The battery SOC is below 5%. Off: The battery SOC is not below 20% or the product is charging.
18		Remaining Battery Percentage	Displays the remaining battery percentage.
19		Battery Pre-heating	On: The product starts preheating its battery. Off: The product is not preheating its battery.
20		Third-party Charging	The product is charging its battery by drawing power from additional PV systems in your home.
21		Smart Meter Indicator	On: A smart meter is online. Off: No smart meter is added to the system, or the smart meter is offline.
22		Battery Pack Indicator	Displays the quantity of battery packs if any are connected.
23		Standby	The product enters the standby state. You can set it in the app to enter or exit the standby state.
24		Fault code	A product error has occurred. Please refer to the Troubleshooting section for details.

PRE-INSTALLATION

GENERAL PROCESS

To install and configure a complete home system, follow the procedures below.

①	Prepare an installation site.	Refer to "Site Preparation".
②	(Optional) Stack battery packs.	Refer to "Installation".
③	Connect to the grid.	Refer to "Connect to Grid".
④	Connect to an AC load (EPS). Alternatively, connect to an existing micro-inverter.	Refer to "Connect to AC Load" or "Connect to Micro-inverter".
⑤	(Optional) Connect to a router.	Refer to "Connect to Router (Ethernet Connection)".
⑥	Turn on the SolarVault 3 Pro Max AC.	Refer to "Operations".
⑦	Configure on the Jackery app.	Refer to the Jackery App User Manual.

SITE PREPARATION

● Installation Location

Install in a dry, well-ventilated area on a stable, level surface. The floor should not be inclined by more than 5 degrees.

For long-term home use, ensure that the product is kept away from fire, direct sunshine, rain, or snow.

CAUTION

- Ensure that the product is out of the reach of children.
- To ensure the best operating status and prolonged service life, the ambient temperature and humidity should not be greater than 55°C and 95%.
- Do not use the product above 2000 m.
- Do not place the product near flammable materials.
- Do not put anything on the product. Do not cover the product.
- Do not install the inverter near the television antenna or any other antennas, antenna cables.

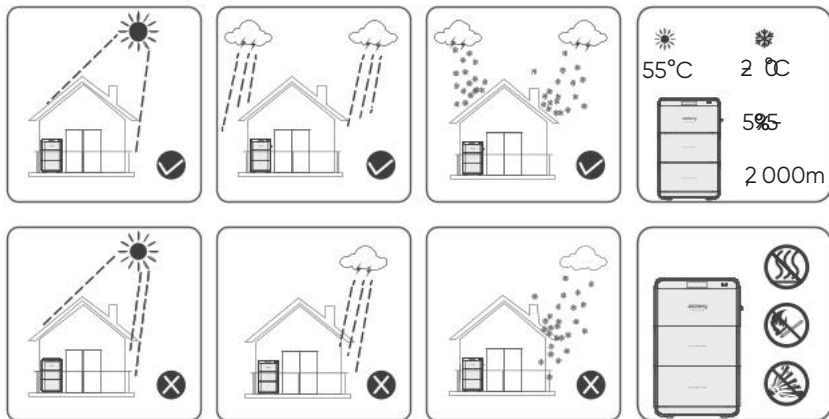

● Installation Clearances

There should be enough space around the product for heat dissipation.

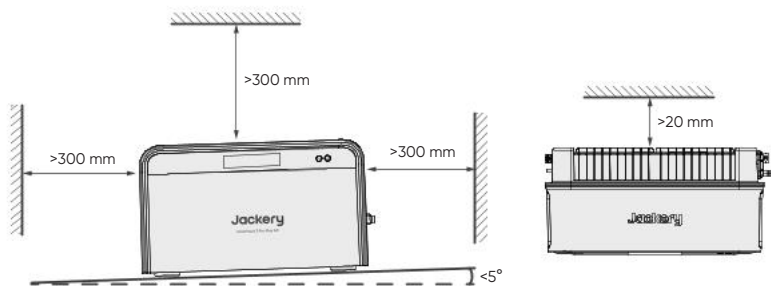

INTERNET ACCESS

To fully utilize the product's intelligent features, choose a location with internet access to keep the product connected to the Jackery App.





NOTE

- If your home Wi-Fi signal is weak or unavailable, consider installing a Wi-Fi repeater or extender to boost the signal.
- Ensure the antenna is unobstructed so the product can receive a strong signal.

INSTALLATION

This product supports capacity expansion by stacking up to 5 SolarVault 3 BP2500 units to meet your need for large power capacity. If you purchase SolarVault 3 BP2500 separately, read this chapter carefully to install it correctly with the SolarVault 3 Pro Max AC.

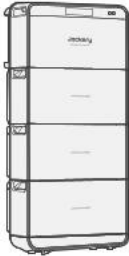
BATTERY SYSTEM

Jackery SolarVault 3 Pro Max AC			
Battery Pack	0	1	2
Energy	2520Wh	5040Wh	7560 Wh
Rated Charging Power	1800W	2500W	2500W
Rated Discharging Power	1600W	2500W	2500W
Jackery SolarVault 3 Pro Max AC			
Battery Pack	3	4	5
Energy	10080Wh	12600Wh	15120Wh
Rated Charging Power	2500W	2500W	2500W
Rated Discharging Power	2500W	2500W	2500W

WHAT YOU MIGHT NEED

You might need the following tools during the installation and wiring.

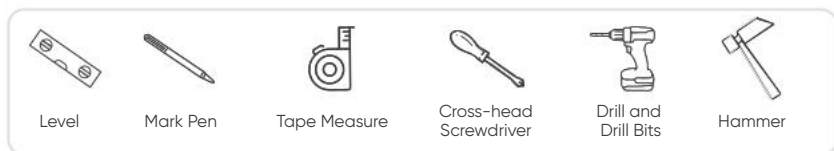

Battery Pack List

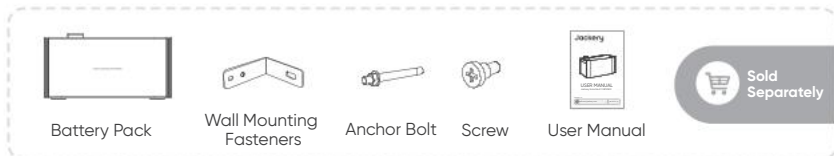

Base Pack List



STACKING INSTALLATION

CAUTION Keep the product powered off during installation.

- 1 Place the SolarVault 3 Base (if you purchase one separately) or the bottom battery pack against the wall.

CAUTION

- The ground must be level, flat, or solid. Otherwise, the stack tower might fall, causing personnel injury.
- Put the battery pack on a stand if the place is easy to collect water.

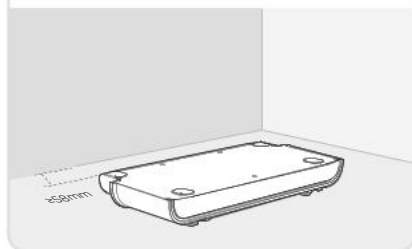

- 2 Remove the dustproof covers and bottom caps.

CAUTION

Keep the bottom caps and dustproof covers safe for future separate storage.

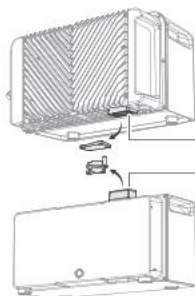

Battery expansion port

Battery connector

- 3** Stack battery packs and the SolarVault 3 Pro Max AC.
Align the battery expansion port with the battery connector to stack the battery packs and the SolarVault 3 Pro Max AC in sequence.

CAUTION Keep the bottom cap of the bottom battery pack installed.

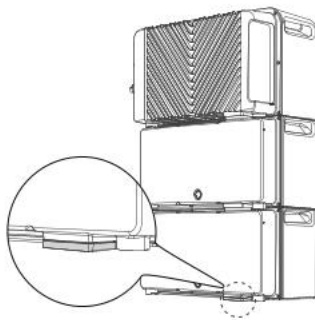

- 4** Mount the stack tower onto the wall.
Attach the wall-mounting fasteners to both sides of the battery packs.

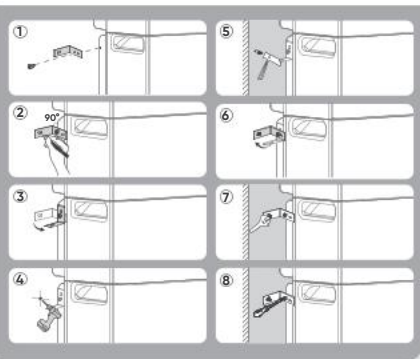
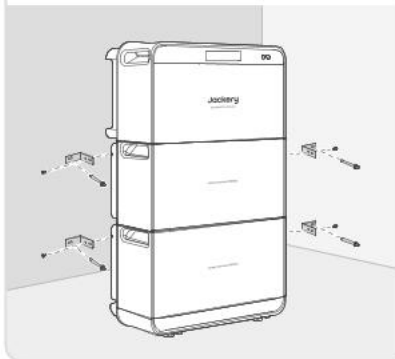

- 5** Interconnect the SolarVault 3 Pro Max AC and its adjacent battery pack through interlocking fasteners.

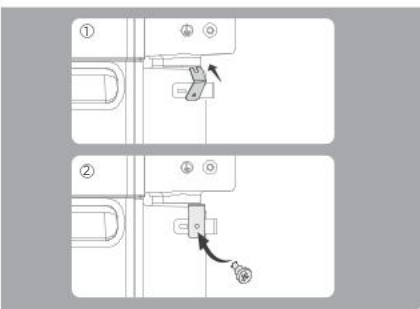
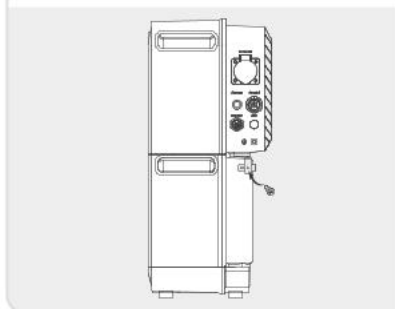

The installation is completed.

WIRING

CAUTION Keep the product powered off during wiring.

CONNECT TO GRID

The product allows a permanent connection to the grid connection point of a building. Use a screwdriver to remove the connector's waterproof cover. Then use the AC cable included in the package to connect the On-Grid port with a wall socket.

If you need a higher output power, contact a licensed electrician to verify your circuit safety and ensure that the output power complies with your national and local safety standards. After the electrician's confirmation, you can apply to increase the output power to 2500W via the Jackery app.

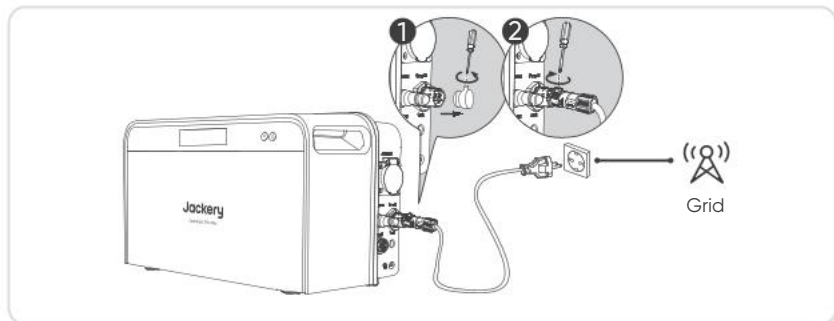

CAUTION

The SolarVault 3 Pro Max AC should be earthed when in use. Ensure that your home electricity circuit is properly earthed.

To remove the AC cable, perform the following operations:

1. Power off the product.
2. Use a screwdriver to loosen the screw.
3. Press the rotation part to the left and pull the connector out.
4. Put the connector's waterproof cover back.

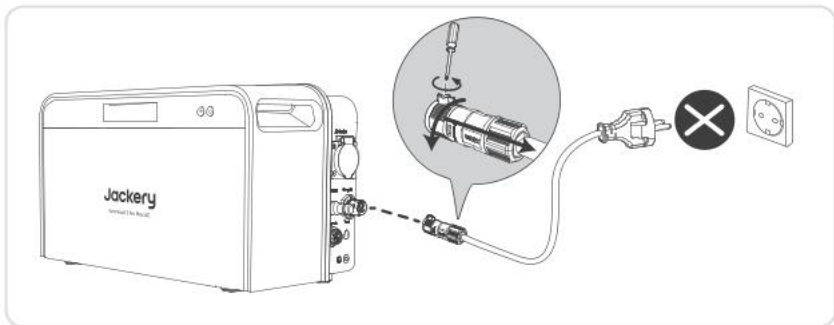

CONNECT TO AC LOAD

Plug the AC electricity appliance into the

CAUTION To prevent electrical shock, do not use this port during rainy weather.

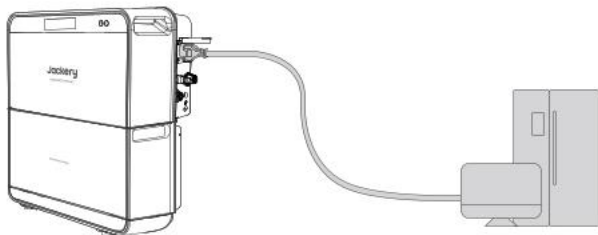

EPS: Emergency Power Supply

This port supports up to 3680W AC output (bypass mode) when operating on-grid and up to 2500W(with at least one battery pack)when operating off-grid. You can use this port to power your unit. In the event of a sudden loss of mains power, the SolarVault 3 Pro Max AC automatically switches to battery mode within 20 ms. This function offers backup power. It is not a professional UPS function, and does not support 0 ms switching.

CAUTION

- Do not connect to equipment with high uninterruptible power requirements, such as data servers and workstations.
- Test the compatibility several times before use.
- Do not use it to load more than one device at a time to avoid overload protection.

Failure to follow these instructions may result in equipment failure or data loss, for which Jackery cannot be held responsible.

CONNECT TO MICRO-INVERTER

The AC Socket port is bidirectional. In addition to AC load, it can also connect to a micro-inverter for AC power input, provided it complies with local regulations. The port allows a maximum input power of 2500W(with at least one battery pack)when the product is off-grid and 3680W when the product is on-grid.

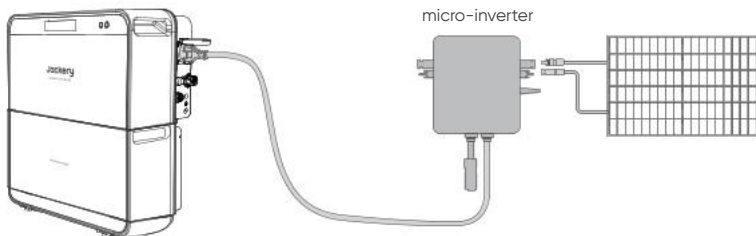

NOTE

- Only micro-inverters are supported for AC input through this port. Using other power sources, such as diesel generators, is strictly prohibited to prevent product damage or performance issues.
- When the system operates in off-grid mode, the AC Socket port stops power input automatically if the battery SOC exceeds the upper limit.

CONNECT TO ROUTER (ETHERNET CONNECTION)

You can purchase a waterproof Ethernet cable to enable wired communications for this product if the Wi-Fi signal is poor or unavailable.

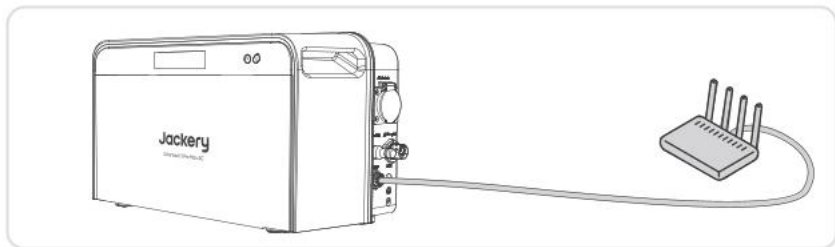

OPERATIONS

POWER ON/OFF

Power On

When the product is disconnected from any power source for 30 seconds until the indicators light up. The SolarVault 3 Pro Max AC is turned on.

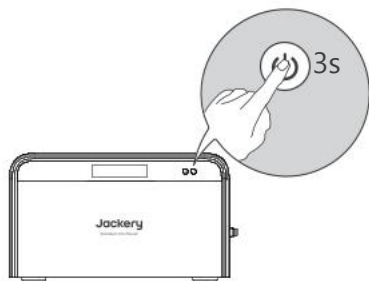

The product powers on once it receives power from micro-inverter or the grid.

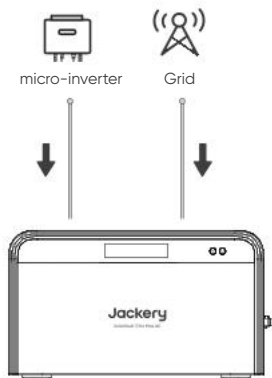

The SolarVault 3 Pro Max AC operates in self-consumption mode by default when powered on for the first time.

Power Off

Hold the POWER button for over 3 seconds, and the indicator turns off. The SolarVault 3 Pro Max AC is powered off.

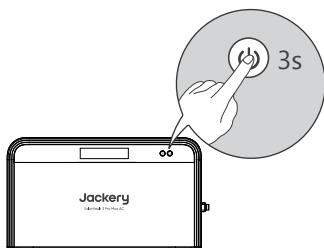

When operating off-grid, the product automatically powers off after 2 hours of no power input or output.

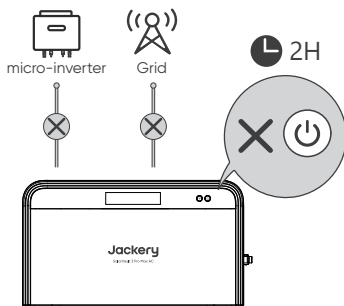

NOTE

If the product is not used for an extended period, power it off and disconnect the AC cables. For how to store the product, refer to "Storage".

ENABLE/DISABLE AC SOCKET OUTPUT

Prerequisite: The product is powered on.

When the AC output power is below 25 W in an off-grid application, the port turns off automatically after 12 hours by default. You can set the port to turn off automatically after 2, 8, 12, or 24 hours, or disable the auto-off function in the app.

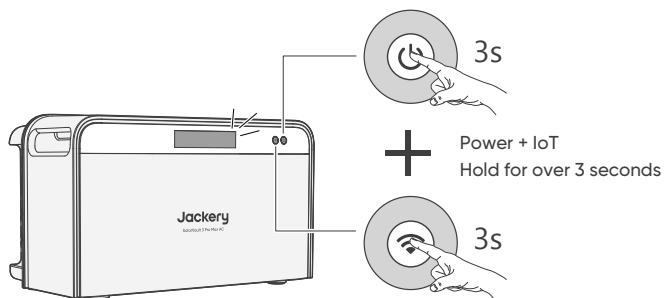

REGULAR MAINTENANCE

CAUTION

Disconnect the product from external power sources and power it off before performing any maintenance.

CHECKING HEAT DISSIPATION

If the product regularly reduces its output power due to high temperatures, please improve its heat dissipation.

- Check whether the top and rear of the product are free from obstructions.
- Clean the heat sink of the product.

CHECKING CABLES AND CONNECTORS

Check for externally visible damage to the connectors and the cables annually. If there are any visible damages to the connectors or cables, replace them or contact Jackery customer support.

REGULAR FULLY CHARGING

If the battery has not been fully charged for a long time, the system will automatically perform a full charge once a month to extend battery life and improve the user experience.

STORAGE

Keep a dry, clean storage place with proper ventilation. Storage temperature and humidity:

- 1 month: -20 to 45°C (0-70%RH)
- 3 months: 0 to 45°C (0-70%RH)
- 12 months: 0 to 25°C (0-70%RH)

If this product is stored for 3 months - 6 months, perform regular manual maintenance by following these steps:

1. Open the Jackery app and enable Custom mode. Fully charge the battery and let it sit for 30 minutes.
2. Switch to Self-Consumption mode and set Home Energy Plan to 800W. Discharge the battery for approximately 75 minutes until the battery SOC reaches 60%.
3. Power off the product, disconnect all cables, and store the product in the recommended environment.

TROUBLESHOOTING

FAULT/ERROR CODE

If any of the following fault or error codes appear, follow the listed corrective actions to resolve the issue. If the fault persists, please contact Jackery Customer Support.

Error Code	Corrective Measures
F0	<ol style="list-style-type: none">1. Verify that the ambient temperature is within the product's operating range.2. Charge the product via an AC wall outlet until the fault disappears.
F1	<ol style="list-style-type: none">1. Wait for the grid to normalize before charging the product via AC wall outlet.2. Check whether the air intake and exhaust vents are blocked; ensure 30cm clearance on both sides of the product.3. Check whether the wall outlet connected to the AC cable is properly grounded.4. Place the product in a location that is not exposed to direct sunlight or high environment temperatures.5. Disconnect all loads from the product. Keep the product idle and wait until the fault disappears.6. Restart the product.
E1	Restart the product.
E2	Restart the product.
E3	Restart the product.
E4	Restart the product.
E5	Restart the product.
E6	Restart the product.
E7	Restart the product.

FAQ

The following table lists common issues you might encounter while using the product. For the latest FAQs, visit our official website.

Symptom	Rectification
Jackery is unable to pair the product with a network.	<ul style="list-style-type: none">• Check whether the router has a 2.4 GHz network, as the product can only connect to a 2.4 GHz network.• Check whether the product has already been paired. If it has been paired, it must be unpaired before it can be paired again.
The product is offline on the Jackery App.	<ul style="list-style-type: none">• Check whether the home network is faulty. If so, restart the router.• Check whether the home network has Internet access. If not, you can only use the local mode to view product information.• If the home network works properly but the App cannot display product information, contact your dealer or our technical support.
The product is off-grid and unable to discharge.	<ul style="list-style-type: none">• Check whether the product SOC is below 10%. If its SOC is lower than 10%, it cannot discharge when off-grid.• Check whether the product has any other faults, such as overload or overtemperature. When the product has a fault, it cannot discharge.
The product is unable to operate after startup and reports an earthing fault.	Check whether the On-Grid port has an earthing connection and whether the earthing connection is in good condition. If the earthing connection is poor, the product cannot operate.
The product output power is low.	<ul style="list-style-type: none">• Check whether the product is overheating, which may cause power limitations.• If neither of the above applies, contact your dealer or our technical support.
One battery pack fails to work in the system, and its SOC is lower than 5%.	<ol style="list-style-type: none">1. Power off the system.2. Wait 5 minutes and power it on. The system charges the battery pack with the lowest power automatically.3. If the battery pack fails to restore after the restart operations, contact your dealer or our technical support.

SPECIFICATIONS

● GENERAL INFO

Product Name	Jackery SolarVault 3 Pro Max AC		
Model No.	JS3-2500PMB-GY	JS3-2500PMB-GY-15	JS3-2500PMB-GY-25
Weight	25.5±0.5kg		
Dimensions	485 × 248 × 282 mm		
Ingress Protection Rating	IP65		
Pollution Degree	III		
Protection Class	I		
Overvoltage Category	II (DC); III (AC)		
Inverter Topology	Isolation		
Communications	Wi-Fi, Bluetooth, Ethernet		

● BATTERY INFO

IEC Code	IFpR41/136[3P13S]M/-20+50/90
Cell Chemistry	LiFePO ₄
Total Energy	2520Wh
Total Capacity	60.6Ah
Battery Rated Voltage	41.6Vd.c.
Battery Voltage Range	32.5-45.5Vd.c.
Charging/Discharging Current	46A/48.8 A Max.
Cycle Life	6000 Cycles, 90%DOD, ≥70%SOH

● AC INPUT/OUTPUT (ON-GRID)

Max. AC Input Power	3680 W		
Max. AC Input Apparent Power	3680 VA		
Max. AC Input Current	16 A		
Max. AC Output Power	2500 W	1500W	800 W
Max. AC Output Apparent Power	2500 VA	1500VA	800 VA
Max. AC Output Current	10.9 A	6.5A	3.5 A
Grid Voltage/Frequency	L+N+PE, 230V _{a.c.} , 50Hz		
Power Factor Range	-0.8 to +0.8		
Max. AC Input Power in Bypass Mode	3680W		
Max. AC Input Current in Bypass Mode	16A		

● AC INPUT/OUTPUT (AC SOCKET)

Max. AC Input Power	2500W ¹⁾
Max. AC Input Apparent Power	2500VA
Max. AC Input Current	10.9A
Max. AC Output Power	2500W ²⁾
Max. AC Output Apparent Power	2500VA

Max. AC Output Current	10.9A
Operation Voltage	L+N+PE, 230V _{a.c.} , 50Hz
Power Factor Range	-0.8 to +0.8
Max. AC Output Power in Bypass Mode	3680W
Max. AC Output Current in Bypass Mode	16A

①: This port supports up to 2500W of input power when the product is connected to one or more battery packs. Without an external battery pack, the internal battery supports up to 1800W of input power through this AC port.

②: This port delivers up to 2500W when the product is connected to one or more battery packs. Without an external battery pack, the internal battery supplies up to 1600W through this AC outlet.

● ENVIRONMENTAL REQUIREMENTS

Operating Temperature	-20°C to 55°C
Operating Humidity	5% to 95% RH

WARRANTY

For details about product warranty, visit eu.Jackery.com.

APPENDIX NETWORK CONFIGURATION INSTRUCTIONS

Bluetooth Low Energy (BLE) Status: When the product is not connected to a network, BLE broadcasting and BLE services are automatically enabled to allow Bluetooth network configuration.

Note: During BLE configuration, ensure that your network environment is stable and follow the instructions to complete the setup.

Port 68 is used by the SolarVault 3 Pro Max AC to send DHCP requests to the server, allowing it to obtain an IP address and essential network configuration. This ensures proper network connectivity.

Port 1883 is used for the MQTT protocol, enabling the SolarVault 3 Pro Max AC to publish and subscribe to messages in communication with IoT devices.

Port 67 is used by the DHCP server to assign IP addresses and configuration details to IoT devices, supporting efficient IP management and network allocation.

APP CONTROL

After completing the installation and electrical connection, connect your SolarVault 3 Pro Max AC to the Jackery app. Then, you can manage your system remotely. For details, refer to the Jackery app user manual.

Search for "Jackery" in Google Play or App Store to install the App. After that, you can register and log in.



Alternatively, scan the QR code below to download and install the App.





Zum Zugriff auf Dokumentation / App / Support bitte scannen
Scannez pour accéder à la documentation / l'application / l'assistance
Scan om toegang te krijgen tot documentatie / app / ondersteuning
Scan this code for Documentation / App / Support

Authorized Representative: Jackery Technology GmbH

Address of Authorized Representative: Bahnstraße 9, 40212 Düsseldorf, Germany

 +49 800 028 0208  hello.eu@jackery.com  www.jackery.com

Manufacturer: Shenzhen Hello Tech Energy Co., Ltd.

Address of Manufacturer: F2-3, Bldg. 7, Jiaanda Science and technology industrial park factory, the east side of Huafan Road, Tongsheng Community, Dalang Street, Longhua District, Shenzhen, Guangdong, China

 +86 400 668 9293  sales@hello-tech.com  www.hello-tech.com

